



**STEINRUS**

ЭЛЕМЕНТЫ МОЩЕНИЯ  
И БЛАГОУСТРОЙСТВА



КАТАЛОГ ПРОДУКЦИИ

[steinrus.ru](http://steinrus.ru)





Завод SteinRus (прежнее название Artstein) – компания с многолетним опытом работы в производстве мелкоштучных бетонных изделий высокого качества. Мы производим изделия из мелкозернистого бетона методом полусухого вибропрессования. Четыре новейшие высокотехнологичные линии от флагмана строительной индустрии - немецкого машиностроительного концерна HESS Group - обеспечивают ежедневный выпуск до 6 000 кв. м. тротуарной плитки и до 15 000 погонных метров бортового камня.

Высокое качество продукции достигается благодаря производству исходной бетонной смеси на оборудовании немецкой фирмы Schlosser-Pfeiffer. Производство полностью автоматизировано, оснащено инновационной системой контроля влажности смеси Vikotronic и системой адресной подачи бетона. Стабильность работы производства и поддержание высокого качества на заявленном уровне обеспечивает штат высококвалифицированных специалистов.

Завод SteinRus имеет прочные партнерские отношения с ведущим зарубежным поставщиком красителей и компонентов для бетонных смесей концерном LANXESS Deutschland, европейскими производителями высокомарочных цемента. Для изготовления продукции мы используем только экологически чистые материалы, обеспечивающие высокое качество продукции, долговечность, устойчивость к различным климатическим условиям.

Постоянный контроль качества произведённой продукции – это неременное условие нашей работы. На предприятии есть собственная аттестованная лаборатория, где каждая партия тротуарной плитки проходит контроль на прочность, истираемость, морозостойкость и водопоглощение. Все это позволяет гарантировать нашим покупателям, что продукция завода SteinRus будет служить без потери качества не менее 25 лет.

Мы готовы предложить нашим покупателям широкий выбор тротуарной плитки разнообразных форм, цветов и фактур, бордюрный камень и водостоки. Наши специалисты помогут решить любые вопросы благоустройства территории, включая разработку дизайнерского проекта, индивидуальный подбор цветов и оттенков продукции, доставку на объект и выполнение комплекса работ по укладке.

Наши усилия максимально направлены на то, чтобы продукт, производимый нами, соответствовал высочайшему уровню качества и удовлетворял вкусы и потребности широкого круга наших клиентов.

Продукция завода SteinRus представлена в дистрибьюторской сети, насчитывающей более ста партнеров.





## СОДЕРЖАНИЕ

2	О КОМПАНИИ
	КОЛЛЕКЦИИ ТРОТУАРНОЙ ПЛИТКИ
4	• Инсбрук Альпен
6	• Инсбрук Тироль
8	• Инсбрук Альт
10	• Инсбрук Ланс
12	• Инсбрук Инн
14	• Прямоугольник Лайн
16	• Старый город
18	• Квадрат большой/малый
20	• Парк Плейс
22	• Новый город
24	• Паркет
26	• Ромб
28	• Прямоугольник
30	• Волна
32	• Классико
34	ФАКТУРЫ
35	• Бассировка
36	• Native
37	• Nature stone
38	ТЕКСТУРЫ
39	• Моноколор
50	• Colormix
63	• Smooth transition
68	КОЛЕРНАЯ КАРТА
69	• Моноколор
72	• Colormix
75	• Smooth transition
78	• Nature stone
80	БОРДЮРЫ И ВОДООТВОДНЫЕ ЭЛЕМЕНТЫ
82	• Бордюр садовый
84	• Бордюр шарнирный
86	• Бордюр дорожный
88	• Бордюр магистральный
90	• Плитка лотковая универсальная
90	• Лоток прикромочный водоотводный
92	ГАЗОННАЯ РЕШЕТКА
94	ТАКТИЛЬНАЯ ПЛИТКА
96	ДИЗАЙН-ПРОЕКТ
98	СОВЕТЫ ПО УКЛАДКЕ И УХОДУ
104	РЕАЛИЗОВАННЫЕ ПРОЕКТЫ





■ ИНСБРУК АЛЬПЕН



## ТЕХНИЧЕСКИЕ ДАННЫЕ



Номер элемента	Наименование продукции	Длина	Ширина	Высота	1 элемент м²	Кол-во в ряду, м² /шт.		Кол-во на поддоне, м²	Вес плитки на поддоне	Норма загрузки г/п 20 т, поддон
1	ТП А.7.Псм.4 элемент большой	280	210	40	0,059	1,1	4	17,56	1600	
2	ТП А.7.Псм.4 элемент средний	210	140	40	0,03		16			
3	ТП А.7.Псм.4 элемент квадрат	140	140	40	0,02		16			
4	ТП А.7.Псм.4 элемент малый	140	70	40	0,01		8			
1	ТП Б.7.Псм.6 элемент большой	280	210	60	0,059	1,1	4	12,07	1650	
2	ТП Б.7.Псм.6 элемент средний	210	140	60	0,03		16			
3	ТП Б.7.Псм.6 элемент квадрат	140	140	60	0,02		16			
4	ТП Б.7.Псм.6 элемент малый	140	70	60	0,01		8			

## ВАРИАНТЫ РАСКЛАДКИ

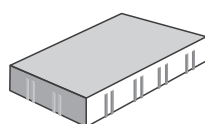
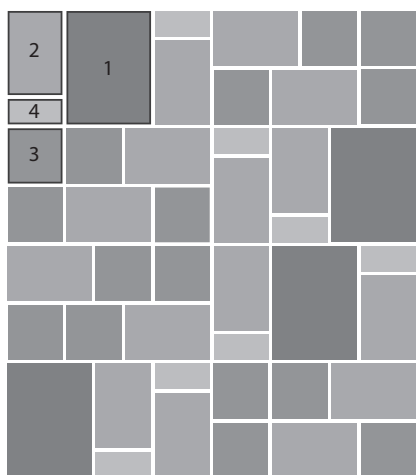

■ элемент 1

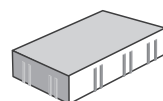

■ элемент 2

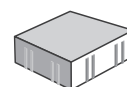

■ элемент 3

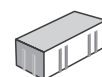

■ элемент 4

## ИНСБРУК АЛЬПЕН

Коллекция тротуарной плитки Инсбрук Альпен состоит из четырех элементов и является мультиформатной, это позволяет реализовывать разнообразные ландшафтные решения. Плитка данной коллекции имеет ровную, без фаски поверхность, что создает покрытие без зазоров. Изделия данной коллекции доступны в двух вариантах высоты – 40 и 60 мм, что позволяет использовать их как для пешеходных дорожек, так и для парковок легкового транспорта.

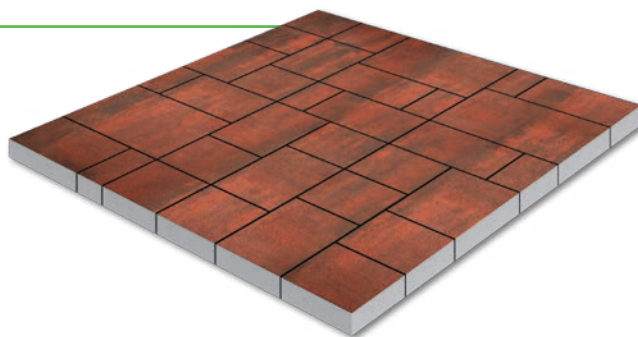





ГОСТ  
17608-  
2017



■ ИНСБРУК ТИРОЛЬ

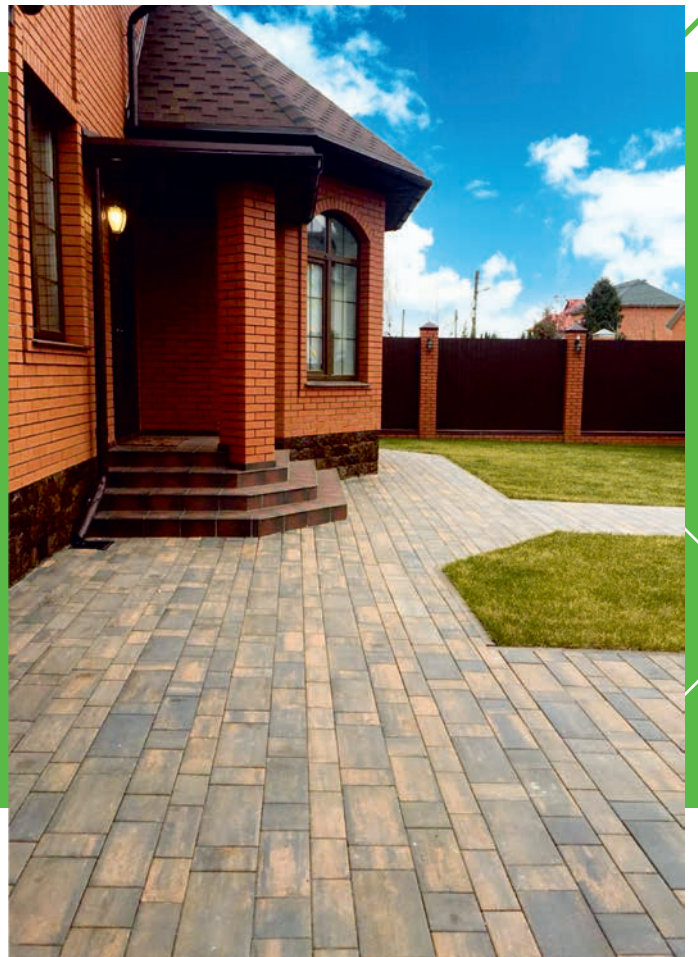



## ТЕХНИЧЕСКИЕ ДАННЫЕ



Номер элемента	Наименование продукции	Длина	Ширина	Высота	1 элемент м²	Кол-во в ряду, м² /шт.		Кол-во на поддоне, м²	Вес плитки на поддоне	Норма загрузки г/п 20 т, поддон
1	ТП 4.Псм.6 элемент большой	360	200	60	0,072	0,92	4	11,96	1670	12
2	ТП 4.Псм.6 элемент средний	320	160	60	0,05		4			
3	ТП 4.Псм.6 элемент	280	120	60	0,034		4			
4	ТП 4.Псм.6 элемент квадрат	160	160	60	0,026		4			
5	ТП 4.Псм.6 элемент малый	120	200	60	0,024		8			

## ВАРИАНТЫ РАСКЛАДКИ

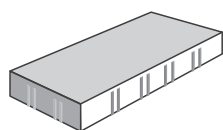
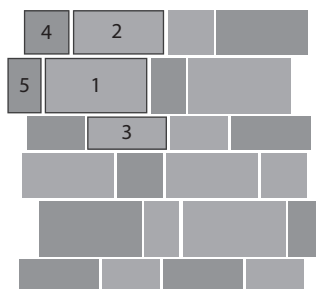
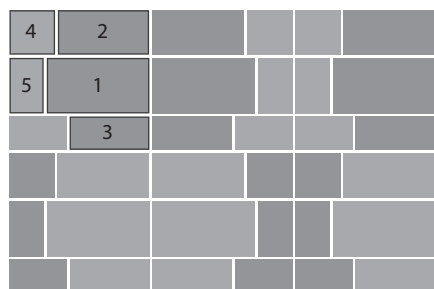

■ элемент 1

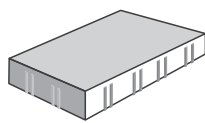

■ элемент 2

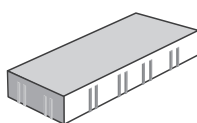

■ элемент 3

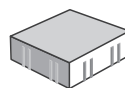

■ элемент 4

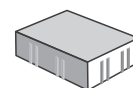

■ элемент 5

## ИНСБРУК ТИРОЛЬ

Коллекция тротуарной плитки Инсбрук Тироль является мультиформатной и представляет собой комбинацию пяти элементов различного размера, что позволяет создавать уникальные мозаичные узоры при укладке. Обычная дорожка, вымощенная такой плиткой, способна стать произведением искусства, а использование цветов ColorMix добавит разнообразия и придаст уникальности придомовой территории.

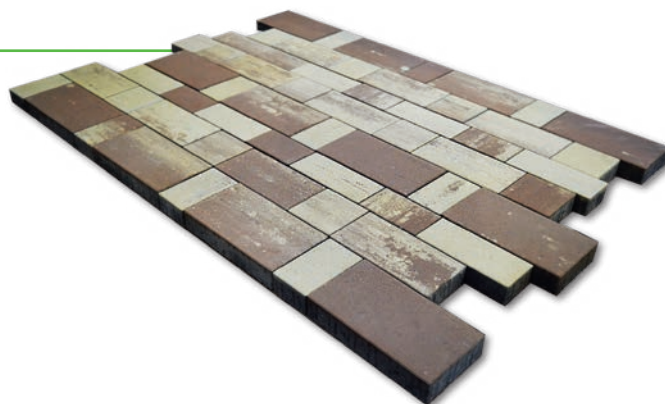





ГОСТ  
17608-  
2017



■ ИНСБРУК АЛЪТ

## ТЕХНИЧЕСКИЕ ДАННЫЕ



Номер элемента	Наименование продукции	Длина	Ширина	Высота	1 элемент м²	Кол-во в ряду, м² /шт.		Кол-во на поддоне, м²	Вес плитки на поддоне	Норма загрузки г/п 20 т, поддон
1	ТП 1.Фсм.4 элемент большой	178	118	40	0,021	0,92	24	17,48	1660	12
2	ТП 1.Фсм.4 элемент квадрат	118	118	40	0,014		24			
3	ТП 1.Фсм.4 элемент малый	118	88	40	0,01		8			
1	ТП 1.Фсм.6 элемент большой	178	118	60	0,021	0,92	24	11,96	1660	12
2	ТП 1.Фсм.6 элемент квадрат	118	118	60	0,014		24			
3	ТП 1.Фсм.6 элемент малый	118	88	60	0,01		8			

## ВАРИАНТЫ РАСКЛАДКИ

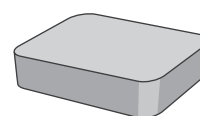
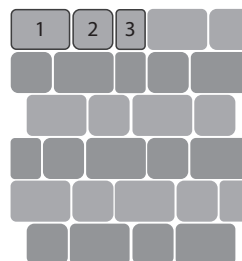
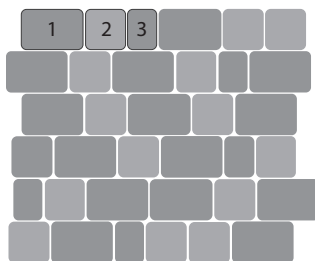
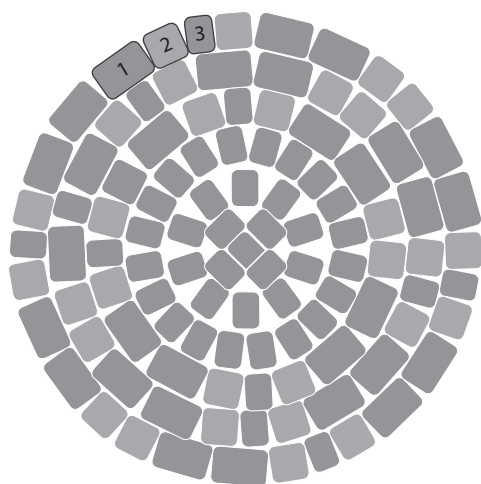

■ элемент 1

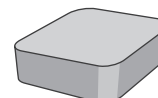

■ элемент 2

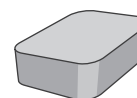

■ элемент 3

## ИНСБРУК АЛЫТ

Коллекция тротуарной плитки Инсбрук Алыт является мультиформатной и состоит из трех элементов. Закругленные края плитки данной коллекции создают эффект натуральных булыжников. Малый формат плиток позволяет использовать их для реализации дизайнерских решений в небольших пространствах. Разноформатные элементы позволяют использовать данную плитку для круговой раскладки. Изделия данной коллекции доступны в двух вариантах высоты – 40 и 60 мм, что позволяет использовать их как для пешеходных дорожек, так и для парковок легкового транспорта.







ГОСТ  
17608-  
2017



■ ИНСБРУК ЛАНС

## ТЕХНИЧЕСКИЕ ДАННЫЕ



Номер элемента	Наименование продукции	Длина	Ширина	Высота	1 элемент м <sup>2</sup>	Кол-во в ряду, м <sup>2</sup> /шт.		Кол-во на поддоне, м <sup>2</sup>	Вес плитки на поддоне	Норма загрузки г/п 20 т, поддон
1	ТП 5.Псм.6 элемент большой	450	300	60	0,135	1,08	4	11,88	1660	12
2	ТП 5.Псм.6 элемент квадрат	300	300	60	0,09		6			

## ВАРИАНТЫ РАСКЛАДКИ

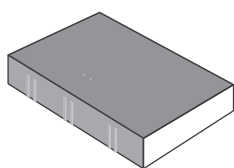
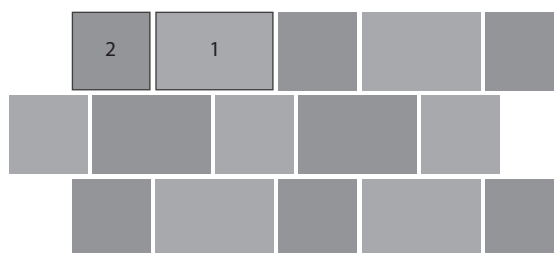
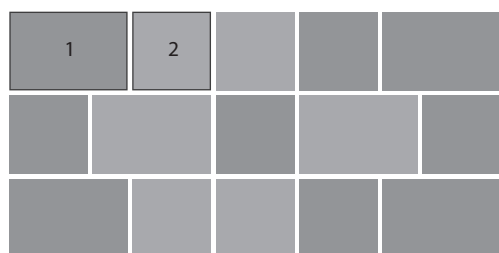

■ элемент 1

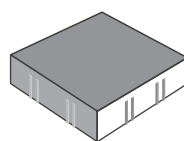

■ элемент 2

## ИНСБРУК ЛАНС

Коллекция тротуарной плитки Инсбрук Ланс состоит из двух элементов большого формата. Это отличный вариант для мощения городских общественных пространств и больших площадей придомовых территорий. Плитку удобно укладывать, легко эксплуатировать, а ее большая высота позволяет выдерживать серьезные нагрузки и без последствий использовать уборочную технику, как зимой, так и летом.

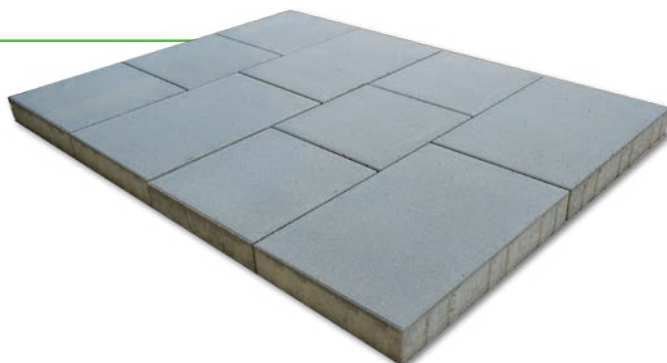





ГОСТ  
17608-  
2017



■ ИНСБРУК ИНН

## ТЕХНИЧЕСКИЕ ДАННЫЕ



Номер элемента	Наименование продукции	Длина	Ширина	Высота	1 элемент м <sup>2</sup>	Кол-во в ряду, м <sup>2</sup> /шт.		Кол-во на поддоне, м <sup>2</sup>	Вес плитки на поддоне	Норма загрузки г/п 20 т, поддон
1	ТП 6.Фсм.6 элемент большой	225	150	60	0,034	0,888	12	12,432	1680	12
2	ТП 6.Фсм.6 элемент квадрат	150	150	60	0,023		12			
3	ТП 6.Фсм.6 элемент малый	150	112,5	60	0,017		12			

## ВАРИАНТЫ РАСКЛАДКИ

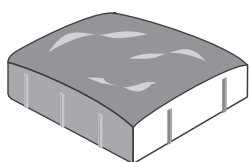
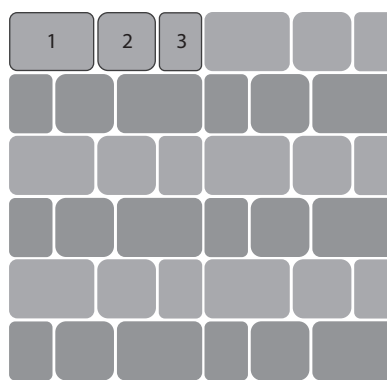
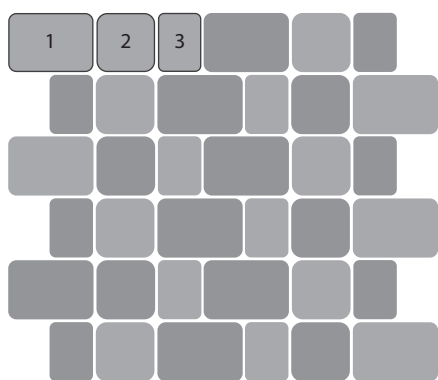

■ элемент 1

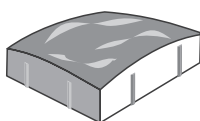

■ элемент 2

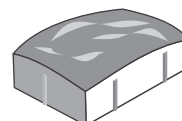

■ элемент 3

## ИНСБРУК ИНН

Коллекция тротуарной плитки Инсбрук Инн является мультиформатной и состоит из трех элементов. Благодаря своей нестандартной фактурной поверхности эта плитка напоминает булыжный камень.







ГОСТ  
17608-  
2017

■ ПРЯМОУГОЛЬНИК ЛАЙН



## ТЕХНИЧЕСКИЕ ДАННЫЕ



Номер элемента	Наименование продукции	Длина	Ширина	Высота	1 элемент м²	Кол-во в ряду, м² /шт.		Кол-во на поддоне, м²	Вес плитки на поддоне	Норма загрузки г/п 20 т, поддон
1	ТП 6.П.4	200	100	40	0,02	1,2	60	18	1630	12
1	ТП 6.П.6	200	100	60	0,02		60	12		

## ВАРИАНТЫ РАСКЛАДКИ

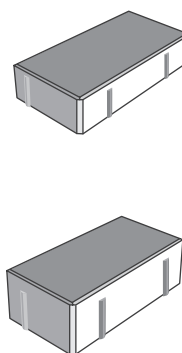
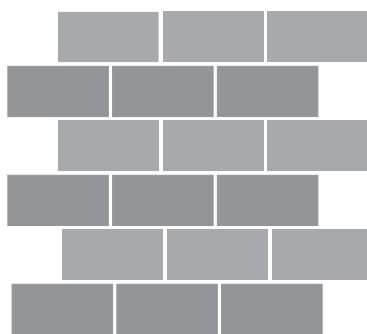

## ПРЯМОУГОЛЬНИК ЛАЙН

Коллекция тротуарной плитки Прямоугольник Лайн состоит из одного элемента. Прямоугольник Лайн выгодно отличается от классического Прямоугольника уменьшенной фаской, это позволяет создавать равномерное покрытие практически без зазоров и перепадов. Использование данной тротуарной плитки обеспечивает комфортное передвижение тележек с покупками и детских колясок, что позволяет применять ее на парковках торговых центров и в прогулочных зонах. Данную тротуарную плитку просто укладывать, при этом варианты раскладки могут быть очень разнообразны. Прямоугольник Лайн можно комбинировать с Квадратом большим и малым, добиваясь эффектных и интересных сочетаний. Изделия данной коллекции доступны в двух вариантах высоты – 40 и 60 мм.







ГОСТ  
17608-  
2017

■ СТАРЫЙ ГОРОД



## ТЕХНИЧЕСКИЕ ДАННЫЕ



Номер элемента	Наименование продукции	Длина	Ширина	Высота	1 элемент м <sup>2</sup>	Кол-во в ряду, м <sup>2</sup> /шт.		Кол-во на поддоне, м <sup>2</sup>	Вес плитки на поддоне	Норма загрузки г/п 20 т, поддон
1	ТП 2.Фсм.6 элемент большой	260	160	60	0,042	1,008	12	12,096	1660	12
2	ТП 2.Фсм.6 элемент квадрат	160	160	60	0,026		12			
3	ТП 2.Фсм.6 элемент малый	160	100	60	0,016		12			

## ВАРИАНТЫ РАСКЛАДКИ

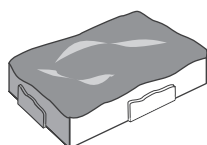
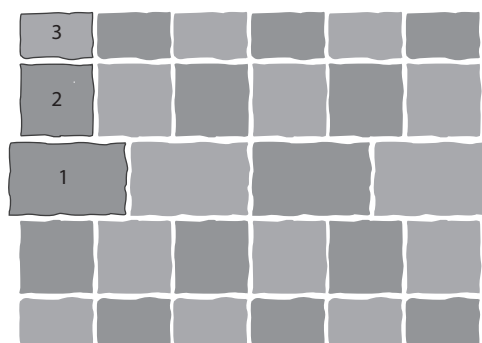
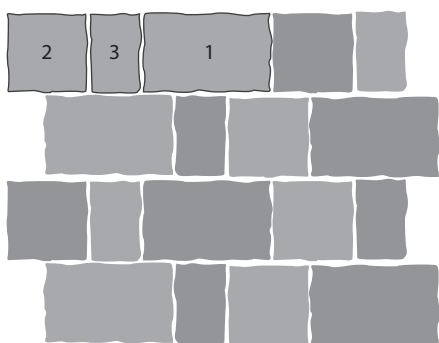

■ элемент 1

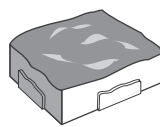

■ элемент 2

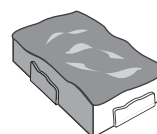

■ элемент 3

## СТАРЫЙ ГОРОД

Коллекция тротуарной плитки Старый город является мультиформатной и состоит из трех элементов. Данная коллекция разработана специально для создания тротуаров в стиле старинных европейских городов. Комбинация цветов и размеров позволит выложить красивый орнамент, напоминающий мощные улицы европейских городов с вековой историей.

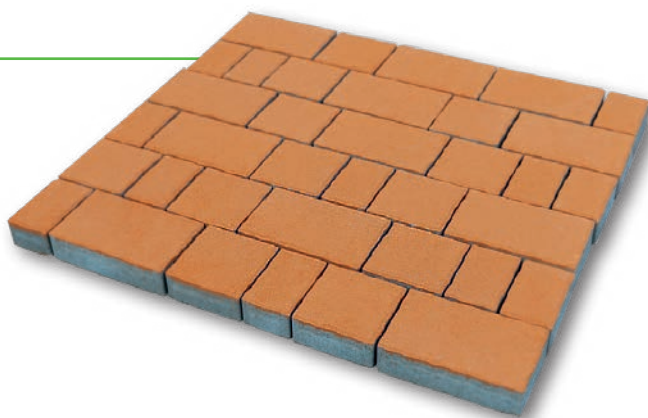





ГОСТ  
17608-  
2017

■ КВАДРАТ БОЛЬШОЙ/  
МАЛЫЙ



## ТЕХНИЧЕСКИЕ ДАННЫЕ



Номер элемента	Наименование продукции	Длина	Ширина	Высота	1 элемент м <sup>2</sup>	Кол-во в ряду, м <sup>2</sup> /шт.		Кол-во на поддоне, м <sup>2</sup>	Вес плитки на поддоне	Норма загрузки г/п 20 т, поддон
1	ТП 1.К.6 квадрат большой	200	200	60	0,04	1,2	30	12	1660	12
2	ТП 2.К.6 квадрат малый	100	100	60	0,01	1	100	12	1630	12

## ВАРИАНТЫ РАСКЛАДКИ

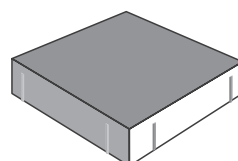
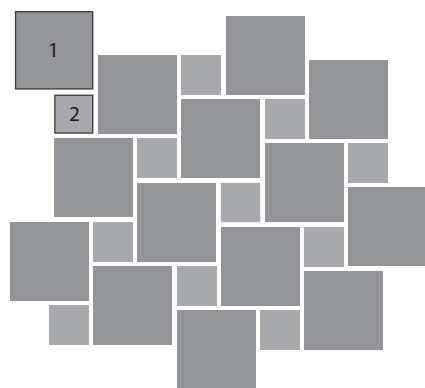
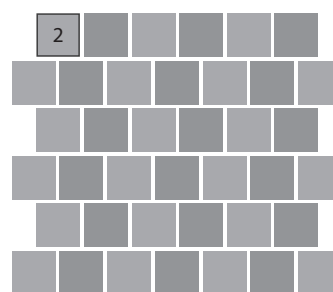
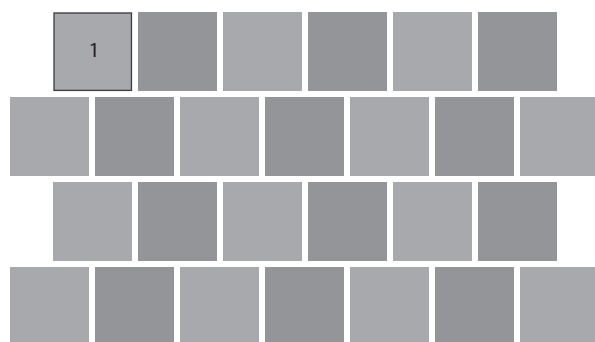

■ элемент 1

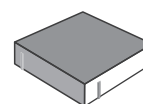

■ элемент 2

## КВАДРАТ БОЛЬШОЙ / МАЛЫЙ

Коллекции тротуарной плитки Квадрат большой и малый отлично смотрятся и в ограниченном пространстве узкой садовой дорожки уютного загородного участка, и на большой мощеной городской площади. Эта простая правильная форма позволяет легко рассчитать нужное количество плитки, а также составлять из плиток разного размера и цвета различные орнаменты. Коллекции квадрат большой и малый могут комбинироваться друг с другом или использоваться по отдельности.

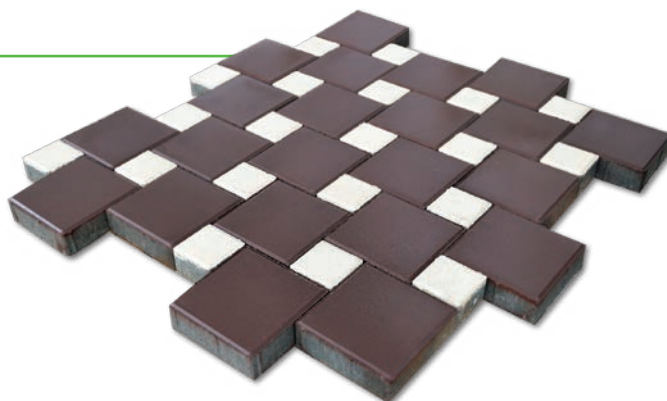





ГОСТ  
17608-  
2017

■ ПАРК ПЛЕЙС



## ТЕХНИЧЕСКИЕ ДАННЫЕ

Номер элемента	Наименование продукции	Длина	Ширина	Высота	1 элемент м <sup>2</sup>	Кол-во в ряду, м <sup>2</sup> /шт.		Кол-во на поддоне, м <sup>2</sup>	Вес плитки на поддоне	Норма загрузки г/п 20 т, поддон
1	ТП 3.П.8	600	300	80	0,18	1,08	6	9,72	1800	11

## ВАРИАНТЫ РАСКЛАДКИ

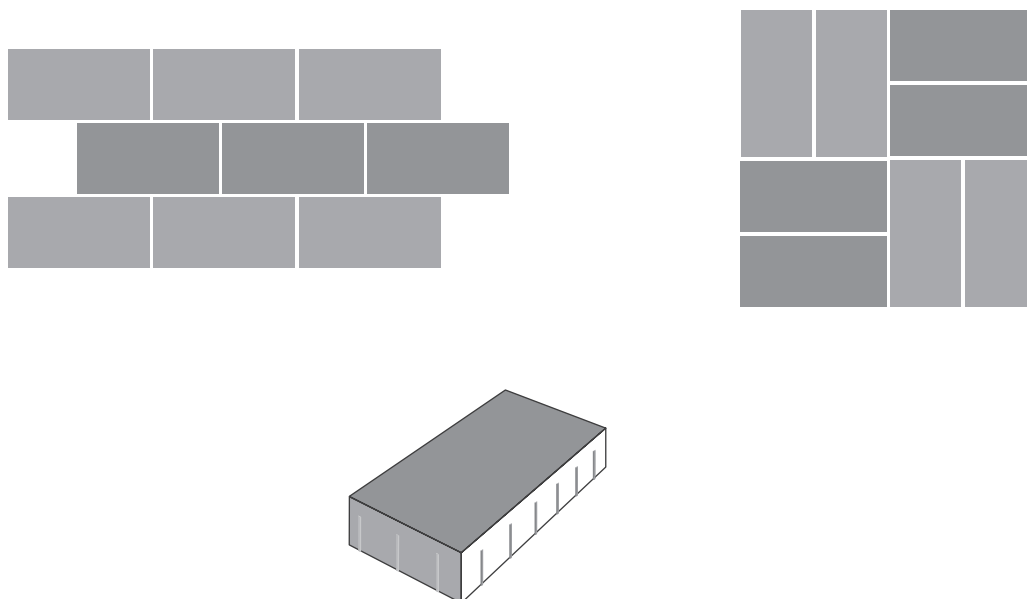

## ПАРК ПЛЕЙС

Коллекция тротуарной плитки Парк Плейс состоит из одного элемента, она идеально подойдет для мощения больших площадей. На данный момент, это самая крупная форма в нашем ассортименте. Лаконичный дизайн подчеркнет масштабность благоустраиваемой территории. Процесс укладки плитки данной коллекции очень прост, более того, отдельные элементы могут быть с легкостью заменены. Большая толщина плитки позволяет применять ее, как для мощения пешеходных зон, так и для организации парковочных мест.

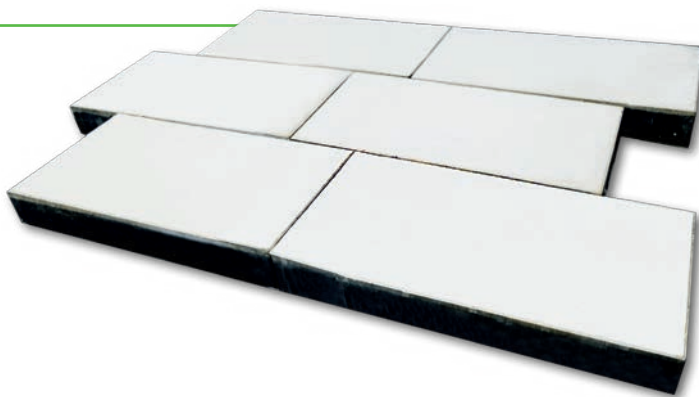





■ НОВЫЙ ГОРОД



## ТЕХНИЧЕСКИЕ ДАННЫЕ



Номер элемента	Наименование продукции	Длина	Ширина	Высота	1 элемент м <sup>2</sup>	Кол-во в ряду, м <sup>2</sup> /шт.		Кол-во на поддоне, м <sup>2</sup>	Вес плитки на поддоне	Норма загрузки г/п 20 т, поддон
1	ТП 7.Фсм.6 элемент большой	260	160	60	0,042	1,008	12	12,096	1660	12
2	ТП 7.Фсм.6 элемент квадрат	160	160	60	0,026		12			
3	ТП 7.Фсм.6 элемент малый	160	100	60	0,016		12			

## ВАРИАНТЫ РАСКЛАДКИ

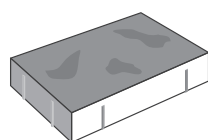
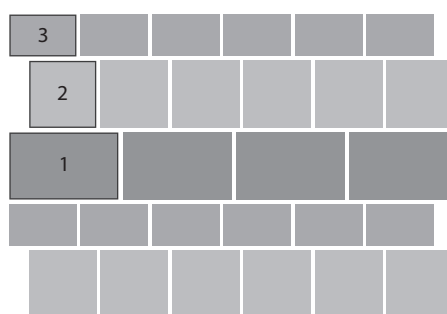
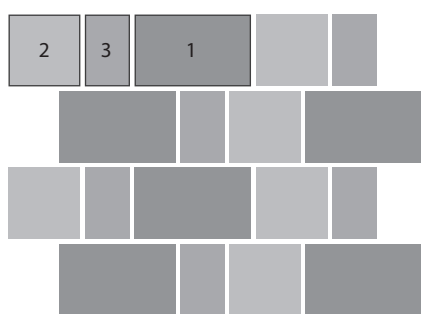

■ элемент 1

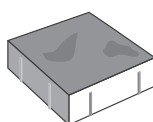

■ элемент 2

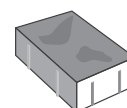

■ элемент 3

## НОВЫЙ ГОРОД

Коллекция тротуарной плитки Новый город является мультиформатной и состоит из трех элементов. Это среднеразмерная классическая плитка с ровной фаской, тонким межплиточным швом и слегка волнистой поверхностью. Новый город совместим по размерам с коллекцией Старый город, что дает возможность комбинировать их или реализовывать зонирование территории.







ГОСТ  
17608-  
2017

▪ ПАРКЕТ





## ТЕХНИЧЕСКИЕ ДАННЫЕ

Номер элемента	Наименование продукции	Длина	Ширина	Высота	1 элемент м <sup>2</sup>	Кол-во в ряду, м <sup>2</sup> /шт.		Кол-во на поддоне, м <sup>2</sup>	Вес плитки на поддоне	Норма загрузки г/п 20 т, поддон
1	ТП 2.П.6	210	70	60	0,0147	1,029	70	12,348	1660	12

## ВАРИАНТЫ РАСКЛАДКИ

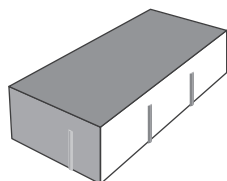
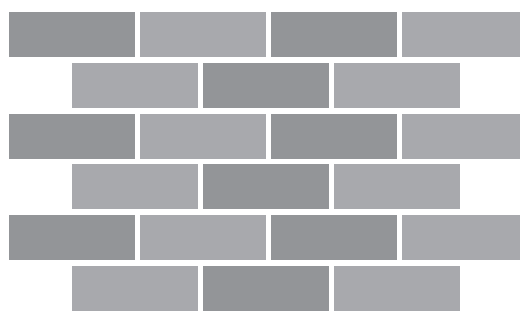
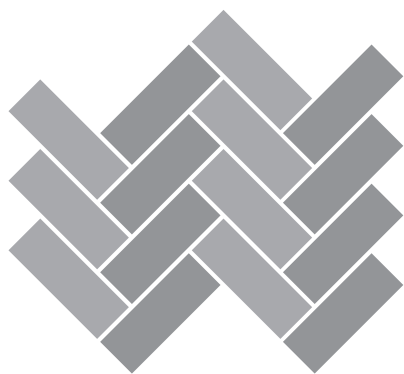

## ПАРКЕТ

Коллекция тротуарной плитки Паркет состоит из одного элемента. Данная коллекция позволит использовать классическую выкладку в оформлении придомовой территории. Большая цветовая палитра позволит реализовывать разнообразные варианты мощения и интересные ландшафтные решения.







ГОСТ  
17608-  
2017

▪ ПОМБ



## ТЕХНИЧЕСКИЕ ДАННЫЕ

Номер элемента	Наименование продукции	Длина	Ширина	Высота	1 элемент м <sup>2</sup>	Кол-во в ряду, м <sup>2</sup> /шт.		Кол-во на поддоне, м <sup>2</sup>	Вес плитки на поддоне	Норма загрузки г/п 20 т, поддон
1	ТП 5.Ф.6	250	150	60	0,02	0,96	48	11,52	1660	12

## ВАРИАНТЫ РАСКЛАДКИ

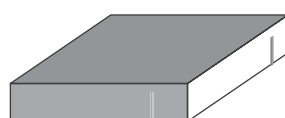
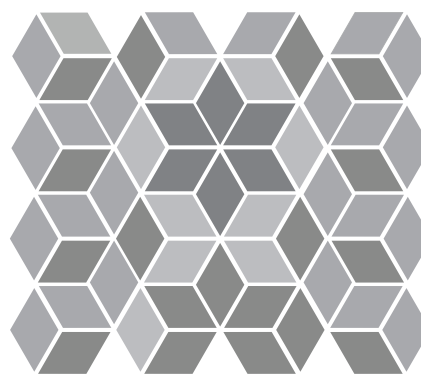
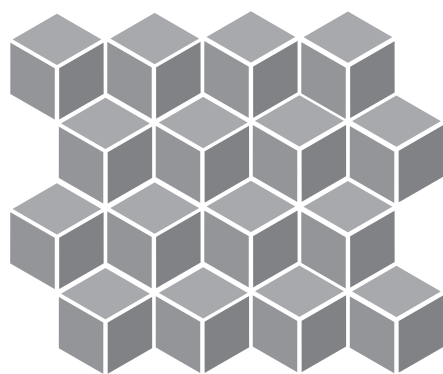

## РОМБ

Коллекция тротуарной плитки Ромб состоит из одного элемента и позволяет получить сложные объемные рисунки, которые наиболее эффектно смотрятся на больших пространствах и при сочетании нескольких цветов. Используя эту плитку можно создать оригинальные орнаментные композиции.







ГОСТ  
17608-  
2017

■ ПРЯМОУГОЛЬНИК



## ТЕХНИЧЕСКИЕ ДАННЫЕ



Номер элемента	Наименование продукции	Длина	Ширина	Высота	1 элемент м²	Кол-во в ряду, м² /шт.		Кол-во на поддоне, м²	Вес плитки на поддоне	Норма загрузки г/п 20 т, поддон
1	ТП 1.П.4	200	100	40	0,02	1,2	60	18	1630	12
1	ТП 1.П.6	200	100	60	0,02		60	12	1630	
1	ТП 1.П.8	200	100	80	0,02		60	9,6	1680	

## ВАРИАНТЫ РАСКЛАДКИ

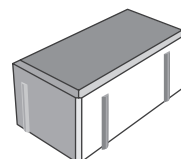
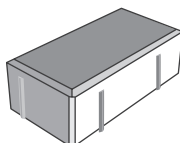
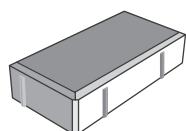
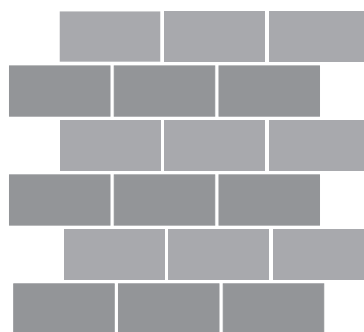

## ПРЯМОУГОЛЬНИК

Коллекция тротуарной плитки Прямоугольник состоит из одного элемента и пользуется устойчивым спросом у потребителей. Данную тротуарную плитку легко укладывать, при этом варианты раскладки могут быть очень разнообразны. Прямоугольник можно успешно комбинировать с Квадратом большим и малым, добиваясь эффектных и интересных сочетаний. Изделия данной коллекции доступны в трех вариантах высоты – 40, 60 и 80 мм, что позволяет использовать их для пешеходных дорожек, а также для дорог и парковок под легковой и грузовой транспорт.







■ ВОЛНА



## ТЕХНИЧЕСКИЕ ДАННЫЕ



Номер элемента	Наименование продукции	Длина	Ширина	Высота	1 элемент м²	Кол-во в ряду, м² /шт.		Кол-во на поддоне, м²	Вес плитки на поддоне	Норма загрузки г/п 20 т, поддон
1	ТП 3.Ф.6 элемент большой	112	224	60	0,025	1	38	12	1660	12
2	ТП 3.Ф.6 элемент малый	112	112	60	0,0125		4			

## ВАРИАНТЫ РАСКЛАДКИ

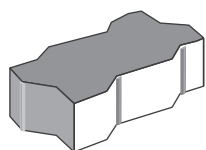
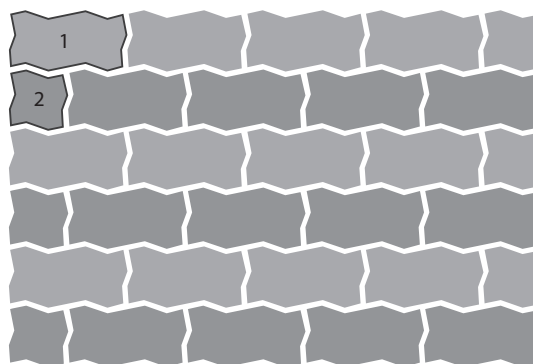
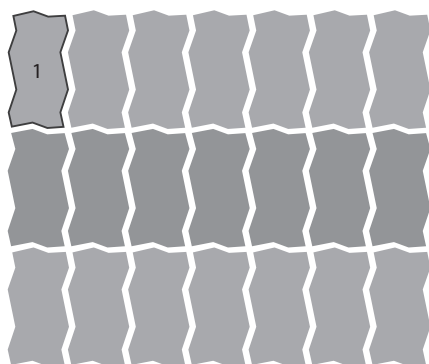

■ элемент 1

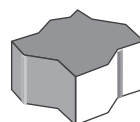

■ элемент 2

## ВОЛНА

Коллекция тротуарной плитки Волна состоит из одного основного элемента и одного доборного элемента, обладает прочным замковым межплиточным соединением, которое полностью исключает возможность сдвига плиток относительно друг друга. Поэтому эта плитка незаменима на участках с регулярным и интенсивным движением.

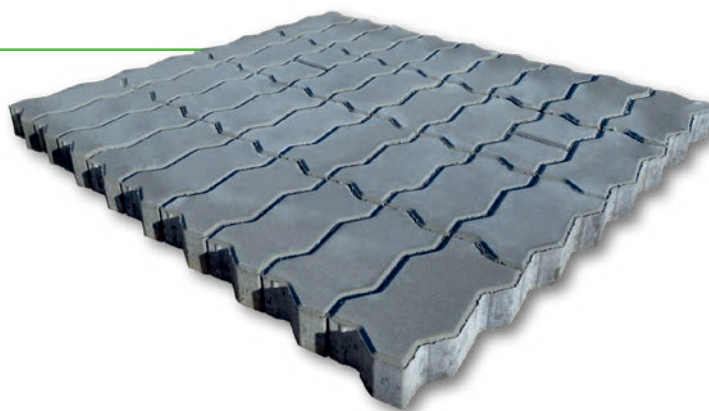





ГОСТ  
17608-  
2017



■ КЛАССИКО

## ТЕХНИЧЕСКИЕ ДАННЫЕ



Номер элемента	Наименование продукции	Длина	Ширина	Высота	1 элемент м <sup>2</sup>	Кол-во в ряду, м <sup>2</sup> /шт.		Кол-во на поддоне, м <sup>2</sup>	Вес плитки на поддоне	Норма загрузки г/п 20 т, поддон
1	ТП 4.Фсм.6 элемент большой	172	115	60	0,02	1	20	12	1660	12
2	ТП 4.Фсм.6 элемент квадрат	115	115	60	0,013		20			
3	ТП 4.Фсм.6 элемент трапеция	115	75/115	60	0,011		20			
4	ТП 4.Фсм.6 элемент малый	115	56	60	0,006		20			

## ВАРИАНТЫ РАСКЛАДКИ

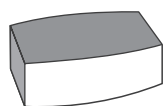
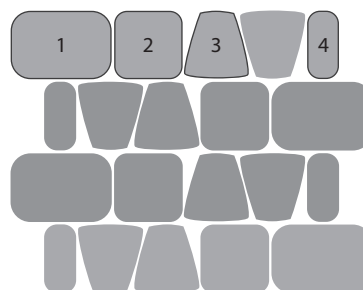
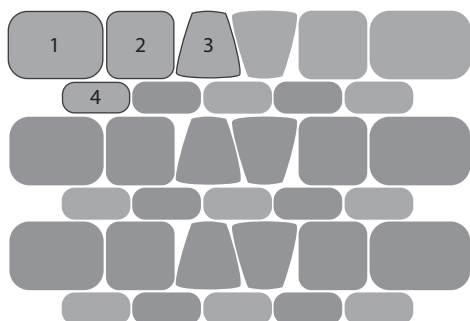

■ элемент 1

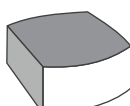

■ элемент 2

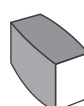

■ элемент 3

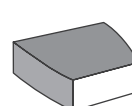

■ элемент 4

## КЛАССИКО

Коллекция тротуарной плитки Классико является мультиформатной и состоит из четырех элементов. При использовании данной плитки можно создавать рисунки любых видов: арочные, полукруглые, круговые и волновые. Подрезания при мощении криволинейных поверхностей не требуется.







## ФАКТУРЫ

- БАССИРОВКА
- NATIVE
- NATURE STONE

## БАССИРОВКА

Этот специальный эффект поверхности создается за счет обработки верхнего слоя плитки на специальной установке искусственного старения. В результате получается тротуарная плитка уникальной фактуры, которая придает благородность ландшафтному решению. Бассирование верхнего слоя также выгодно подчеркивает яркость палитры цветов ColorMix.



ПЕСОЧНЫЙ



БЕЖЕВЫЙ

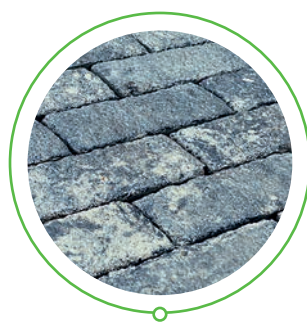

АКТАУ

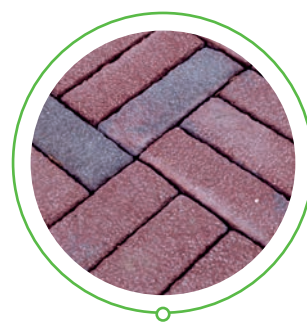

КОРУНД



АГАТ



КРАСНЫЙ



БРАУН

Палитра цветов может отличаться от оригинальной. Подробную информацию уточняйте в офисах продаж.



## NATIVE

В процессе производства тротуарной плитки с фактурой Native облицовочная смесь дополнительно обогащается гранитным фракционным щебнем, в результате чего поверхность приобретает шероховатую структуру, придающую оригинальный внешний вид и дополнительный противоскользящий эффект. При укладке такой плитки наибольшую визуальную привлекательность придает сочетание разных фактур.

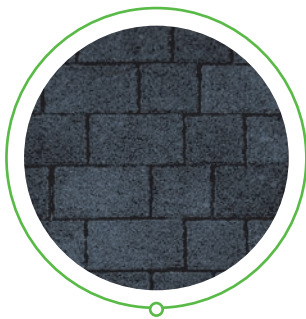

ЧЕРНЫЙ



ТАХЕЛЬ

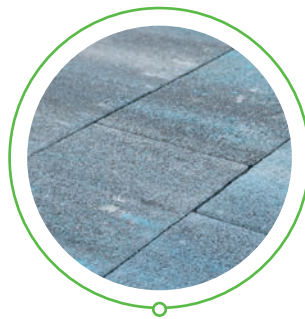

АМБЕР



АКТАУ



КОРИЧНЕВЫЙ



УМБРА



СЕРЫЙ

Палитра цветов может отличаться от оригинальной. Подробную информацию уточняйте в офисах продаж.



## NATURE STONE

Фактура Nature Stone производится с применением заполнителей из натуральных материалов, таких как мрамор, яшма, змеевик, купершлак, граниты различных цветов, которые имеют повышенные эксплуатационные и декоративные характеристики. Данная технология заключается в следующем: основной слой плитки идентичен по своему составу и эксплуатационным характеристикам обычной гранитной тротуарной плитке, а верхний слой изготавливается из высокомарочного бетона, который представляет собой смесь белого кварцевого песка, белого портландцемента и благородных заполнителей. После формования и выдержки в камере набора прочности тротуарная плитка подвергается дополнительной обработке на участке искусственного старения. Благодаря такой обработке продукция приобретает сходство с натуральным камнем.

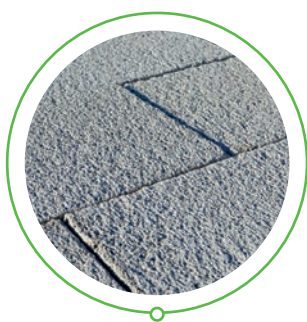
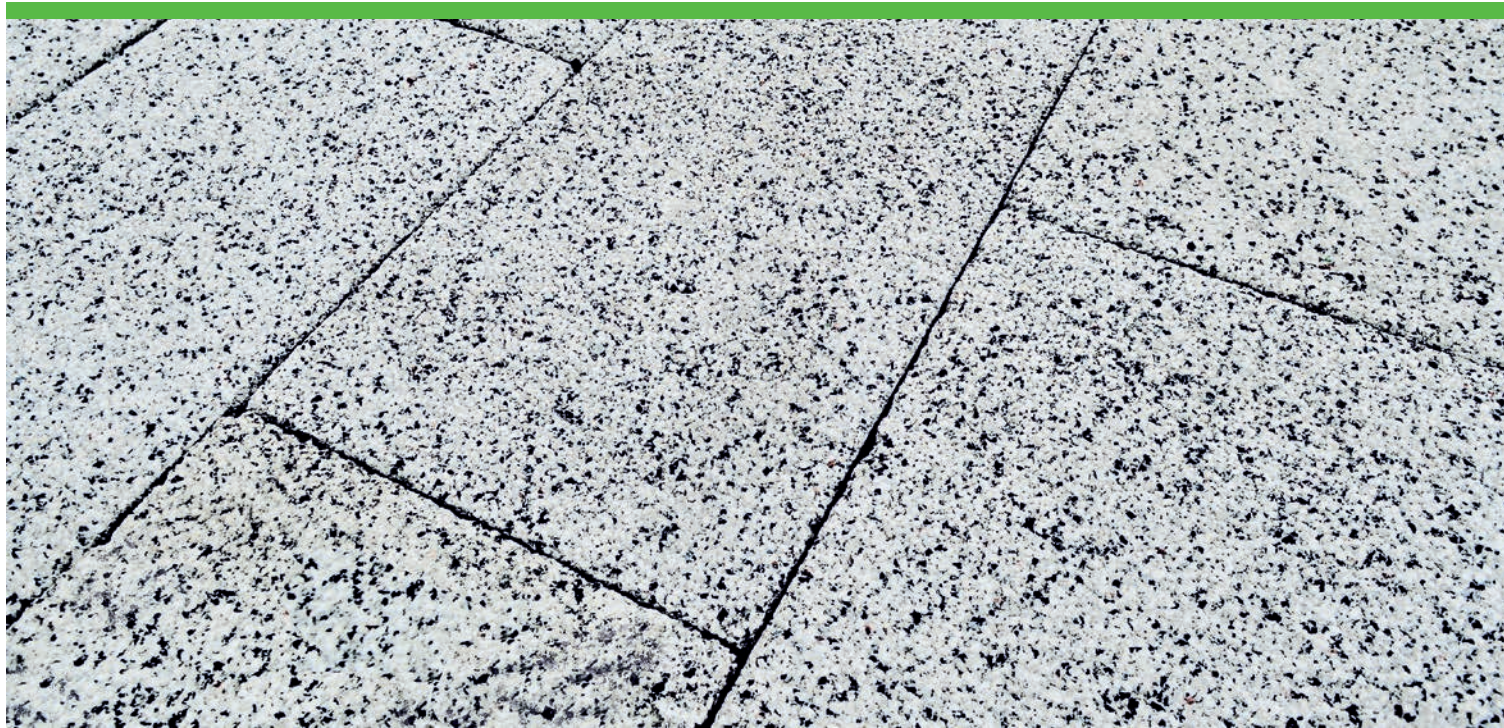

ФЛУО



ВИРИДИАН



МАДЖЕНТА

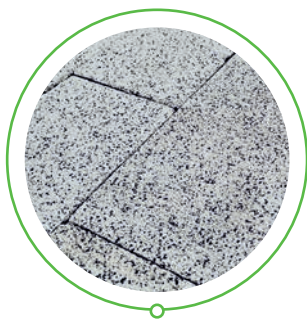

МУССОН



ЛЕГАНТА



АРБАРО

Палитра цветов может отличаться от оригинальной. Подробную информацию уточняйте в офисах продаж.





## ТЕКСТУРЫ

- МОНОКОЛОР
- COLORMIX
- SMOOTH TRANSITION

## МОНОКОЛОР

---

В современном благоустройстве создание узоров и орнаментов из тротуарной плитки – это определенный вид искусства. Именно поэтому мы предлагаем потребителю не только разнообразие форм, но и широкую цветовую гамму изделий. Моноколор – технология изготовления изделий методом двухслойного прессования. Она позволяет применять дорогостоящие пигменты импортного производства только в верхнем слое изделия, снижая стоимость готовой продукции.

Палитра цветов включает в себя, как яркие оттенки, так и спокойные тона. Это позволяет дизайнерам воплощать разнообразные ландшафтные решения.





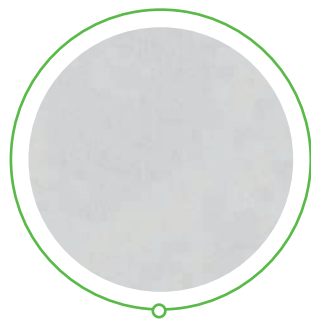

БЕЛЫЙ

■ БЕЛЫЙ



Палитра цветов может отличаться от оригинальной.  
Подробную информацию уточняйте в офисах продаж.



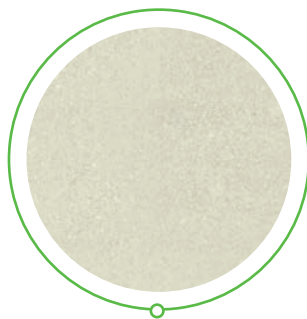

СЛОНОВАЯ КОСТЬ



■ СЛОНОВАЯ КОСТЬ

Палитра цветов может отличаться от оригинальной.  
Подробную информацию уточняйте в офисах продаж.



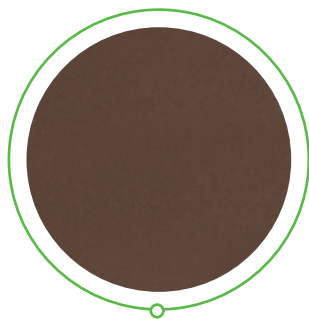

КОРИЧНЕВЫЙ

■ КОРИЧНЕВЫЙ

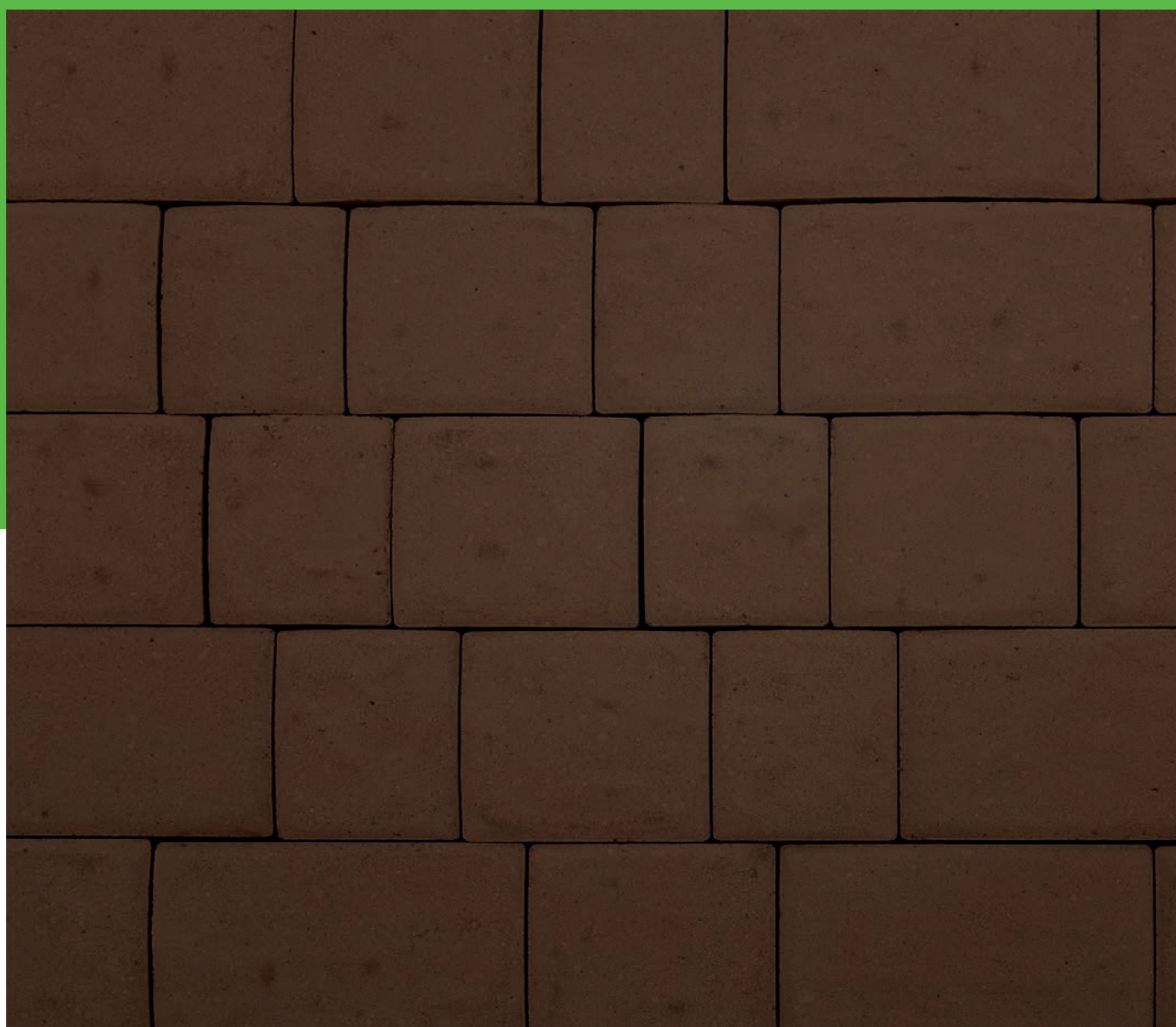

Палитра цветов может отличаться от оригинальной.  
Подробную информацию уточняйте в офисах продаж.



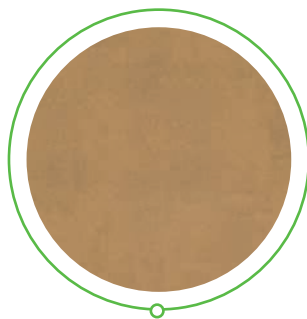

ПЕСОЧНЫЙ

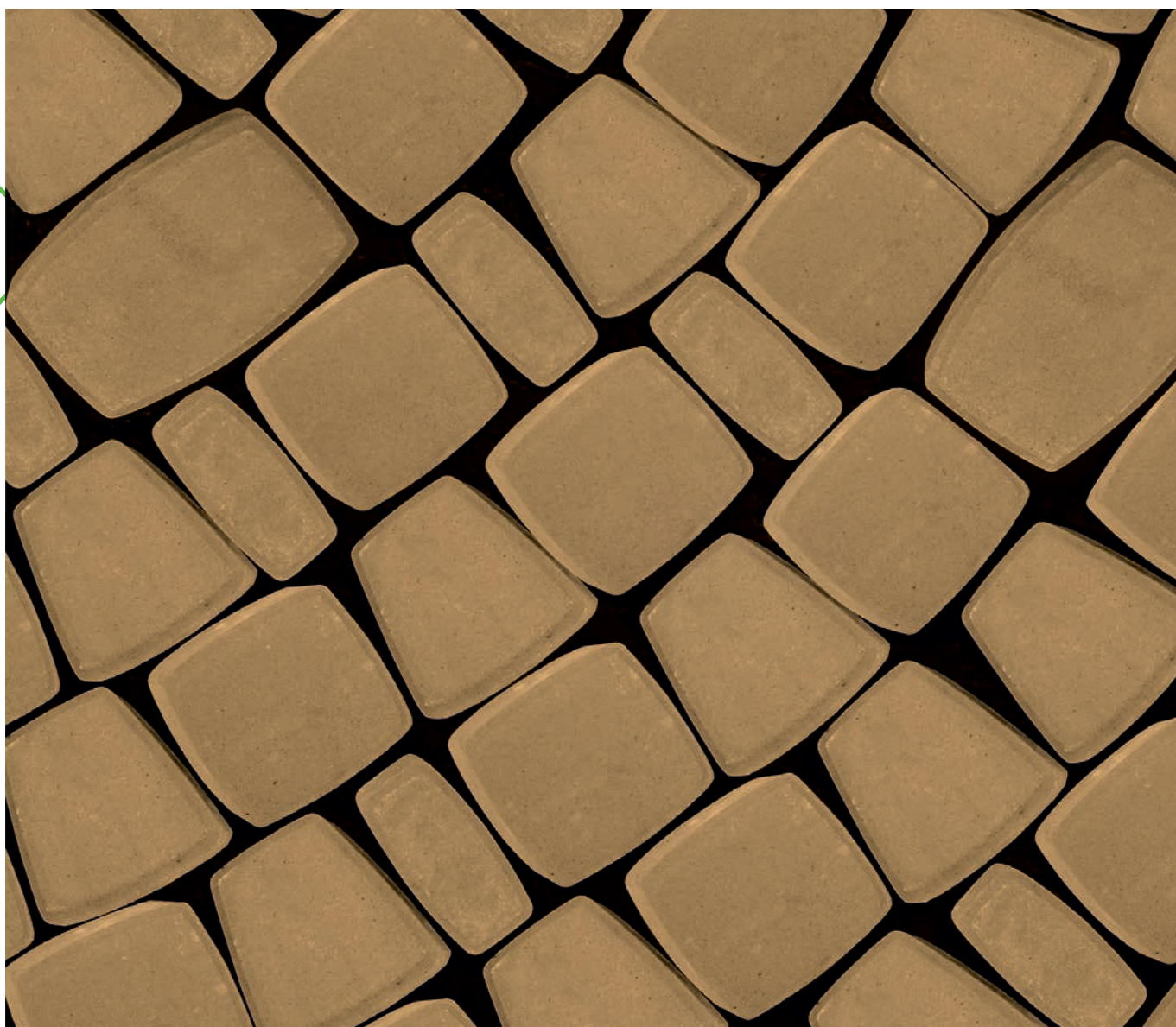

■ ПЕСОЧНЫЙ

Палитра цветов может отличаться от оригинальной.  
Подробную информацию уточняйте в офисах продаж.



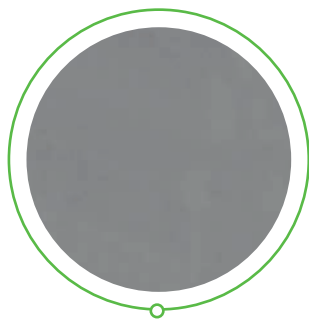

СЕРЫЙ

■ СЕРЫЙ



Палитра цветов может отличаться от оригинальной.  
Подробную информацию уточняйте в офисах продаж.



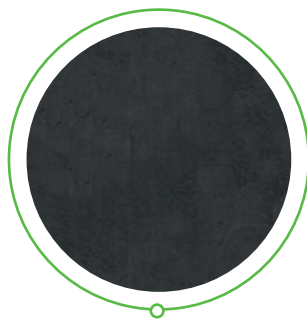

ЧЕРНЫЙ



■ ЧЕРНЫЙ

Палитра цветов может отличаться от оригинальной.  
Подробную информацию уточняйте в офисах продаж.



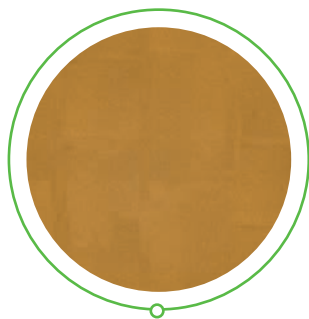

ЖЕЛТЫЙ

■ ЖЕЛТЫЙ



Палитра цветов может отличаться от оригинальной.  
Подробную информацию уточняйте в офисах продаж.



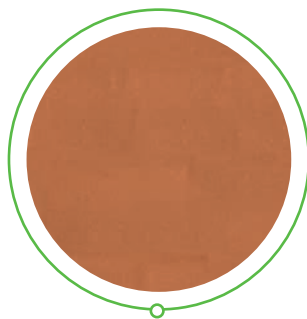

ОРАНЖЕВЫЙ



■ ОРАНЖЕВЫЙ

Палитра цветов может отличаться от оригинальной.  
Подробную информацию уточняйте в офисах продаж.





ЗЕЛЕНый

■ ЗЕЛЕНый

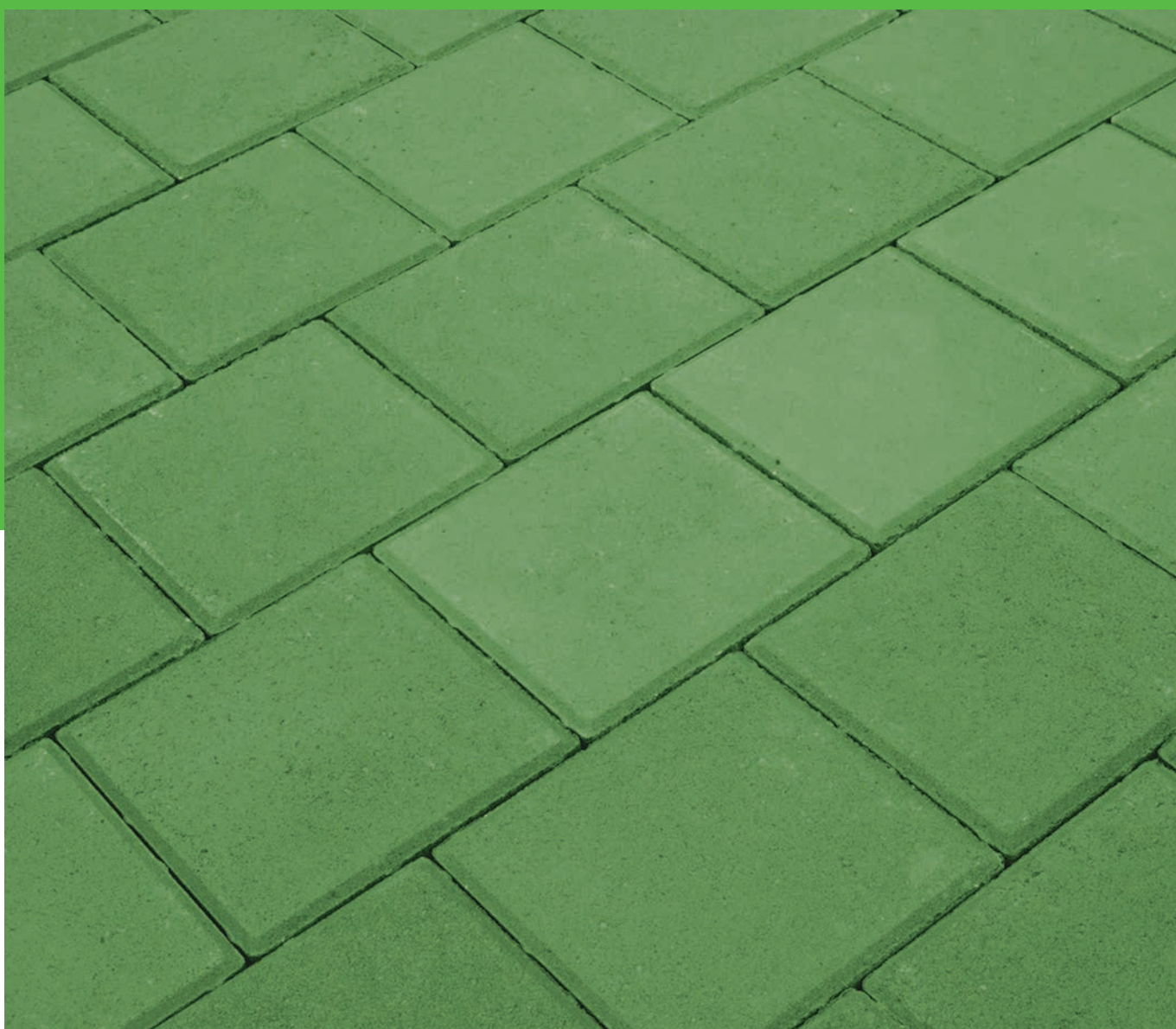

Палитра цветов может отличаться от оригинальной.  
Подробную информацию уточняйте в офисах продаж.



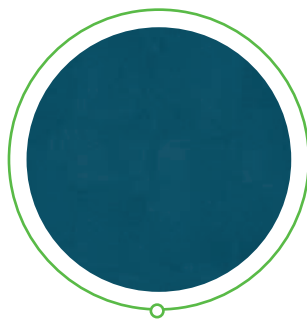

СИНИЙ



■ СИНИЙ

Палитра цветов может отличаться от оригинальной.  
Подробную информацию уточняйте в офисах продаж.



## COLORMIX

---

Тротуарная плитка ColorMix предназначена для мощения садовых дорожек, оформления пешеходных зон и тротуаров. Особенностью плитки этой серии является то, что элементы одновременно окрашены в несколько цветов.

Таким образом, цвет в пределах одной плитки сочетает в себе несколько оттенков. Дорожка, мощенная тротуарной плиткой серии ColorMix имеет неповторимый и оригинальный дизайн.





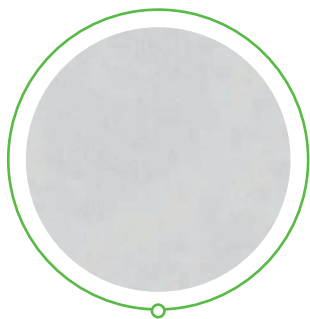

БЕЛЫЙ

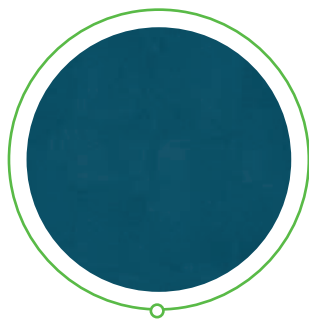

СИНИЙ

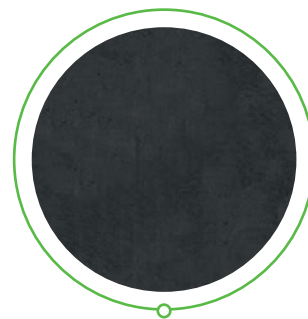

ЧЕРНЫЙ



■ АМБЕР

Палитра цветов может отличаться от оригинальной.  
Подробную информацию уточняйте в офисах продаж.



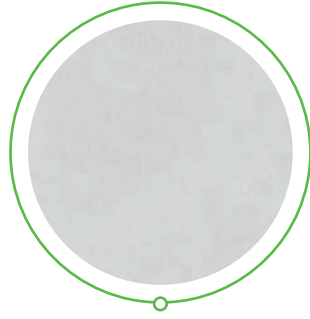

БЕЛЫЙ

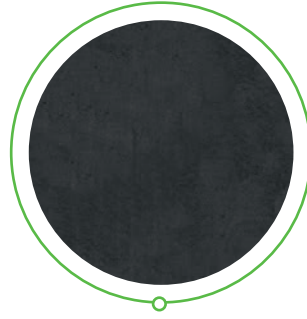

ЧЕРНЫЙ

■ АКТАУ



Палитра цветов может отличаться от оригинальной.  
Подробную информацию уточняйте в офисах продаж.





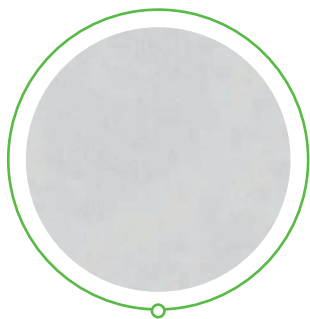

БЕЛЫЙ

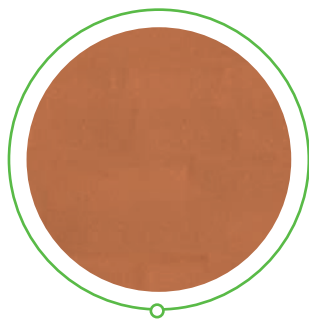

ОРАНЖЕВЫЙ

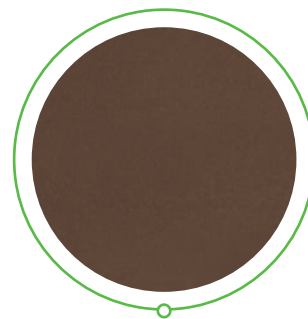

КОРИЧНЕВЫЙ



■ БЕРИЛЛ

Палитра цветов может отличаться от оригинальной.  
Подробную информацию уточняйте в офисах продаж.



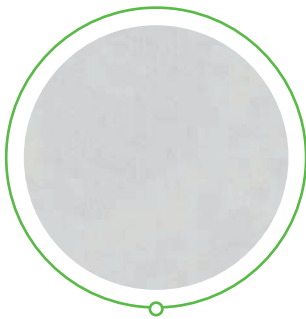

БЕЛЫЙ

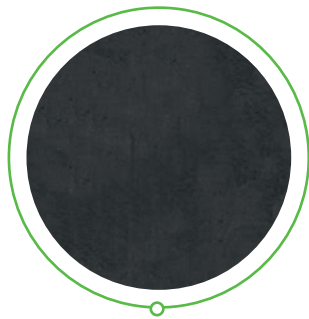

ЧЕРНЫЙ

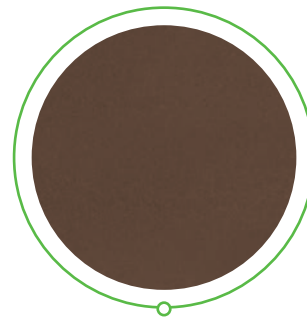

КОРИЧНЕВЫЙ

■ УМБРА



Палитра цветов может отличаться от оригинальной.  
Подробную информацию уточняйте в офисах продаж.





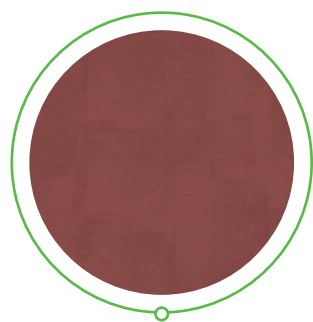

КРАСНЫЙ

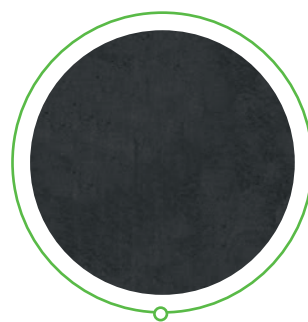

ЧЕРНЫЙ



■ РЕЙНИР

Палитра цветов может отличаться от оригинальной.  
Подробную информацию уточняйте в офисах продаж.



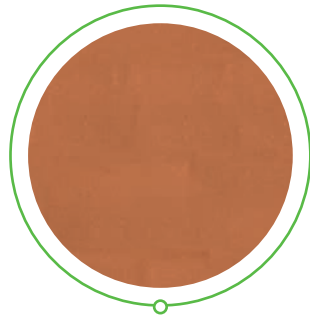

ОРАНЖЕВЫЙ

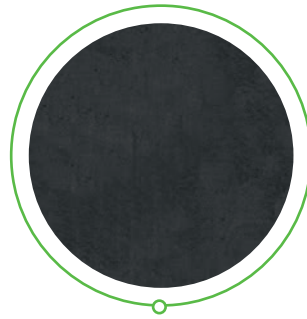

ЧЕРНЫЙ

■ АЙВОРИ



Палитра цветов может отличаться от оригинальной.  
Подробную информацию уточняйте в офисах продаж.





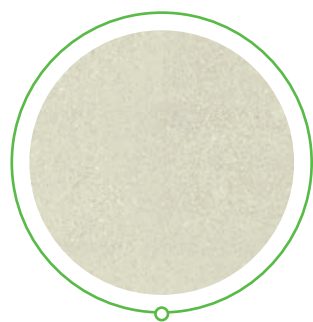

СЛОНОВАЯ КОСТЬ

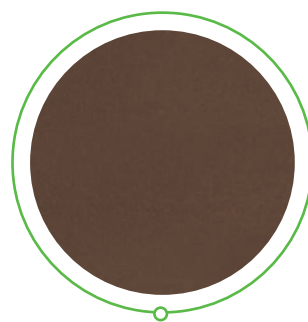

КОРИЧНЕВЫЙ



■ БРАУН

Палитра цветов может отличаться от оригинальной.  
Подробную информацию уточняйте в офисах продаж.



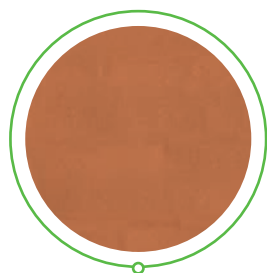

ОРАНЖЕВЫЙ

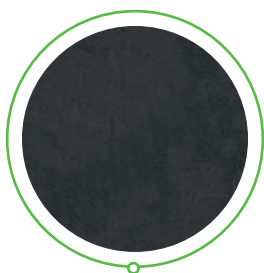

ЧЕРНЫЙ

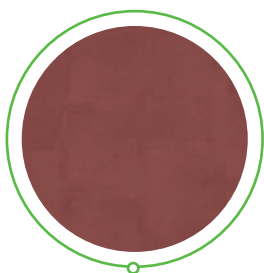

КРАСНЫЙ

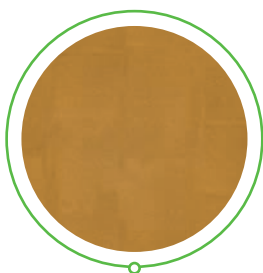

ЖЕЛТЫЙ

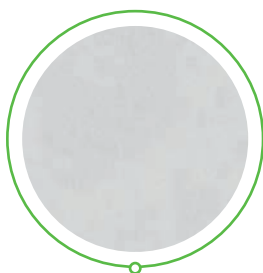

БЕЛЫЙ

▪ ТАХЕЛЬ



Палитра цветов может отличаться от оригинальной.  
Подробную информацию уточняйте в офисах продаж.





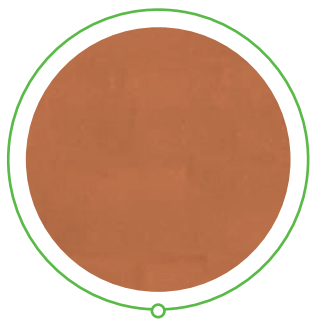

ОРАНЖЕВЫЙ

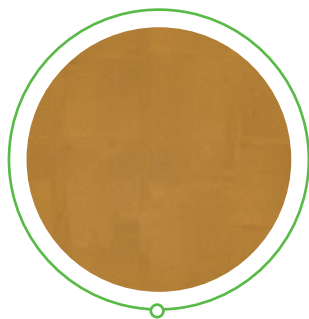

ЖЕЛТЫЙ

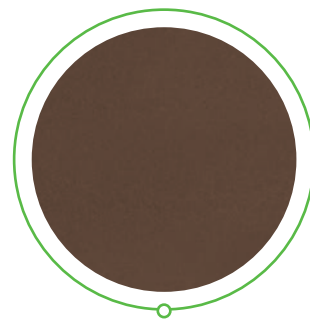

КОРИЧНЕВЫЙ



■ БРОМО

Палитра цветов может отличаться от оригинальной.  
Подробную информацию уточняйте в офисах продаж.



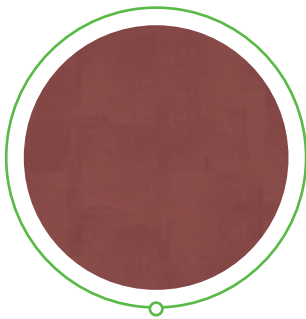

КРАСНЫЙ

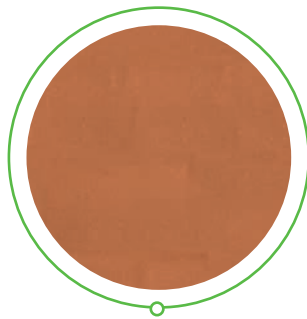

ОРАНЖЕВЫЙ

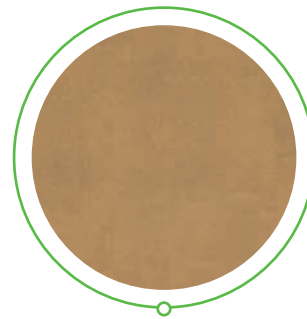

ПЕСОЧНЫЙ

■ ПОРТО



Палитра цветов может отличаться от оригинальной.  
Подробную информацию уточняйте в офисах продаж.





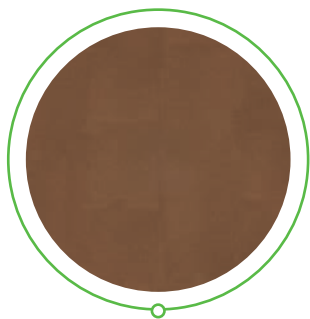

БЕЖЕВЫЙ

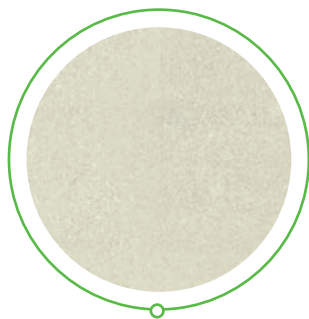

СЛОНОВАЯ КОСТЬ

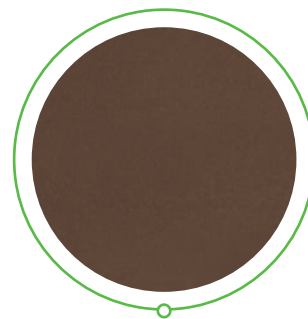

КОРИЧНЕВЫЙ



■ СЕПИЯ

Палитра цветов может отличаться от оригинальной.  
Подробную информацию уточняйте в офисах продаж.



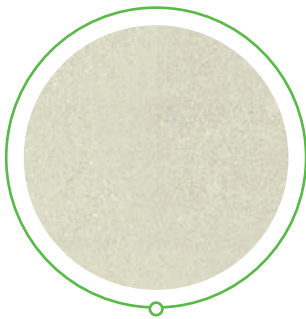

СЛОНОВАЯ КОСТЬ



КРЕМОВЫЙ

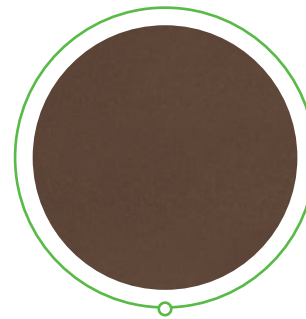

КОРИЧНЕВЫЙ

■ БЕРИНГ



Палитра цветов может отличаться от оригинальной.  
Подробную информацию уточняйте в офисах продаж.





## SMOOTH TRANSITION

---

Мы отметили усиливающийся интерес наших покупателей к тротуарным покрытиям ColorMix и запустили технологию окрашивания Smooth Transition.

В результате сочетания в особом порядке разных цветовых смесей на поверхности плиточного покрытия возникает окрас в виде плавных переходов от одного цвета к другому. Поверхность брусчатки приобретает эффектное и неповторимое сочетание цветов.





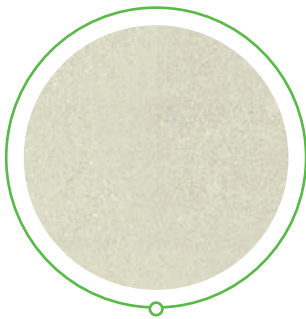

СЛОНОВАЯ КОСТЬ



КРЕМОВЫЙ

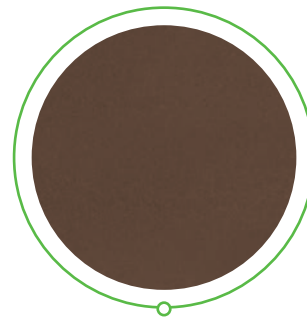

КОРИЧНЕВЫЙ

■ ОНИКС



Палитра цветов может отличаться от оригинальной.  
Подробную информацию уточняйте в офисах продаж.





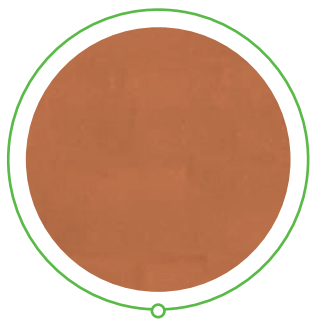

ОРАНЖЕВЫЙ

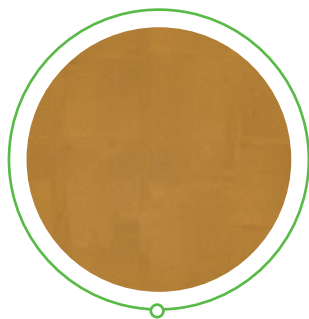

ЖЕЛТЫЙ

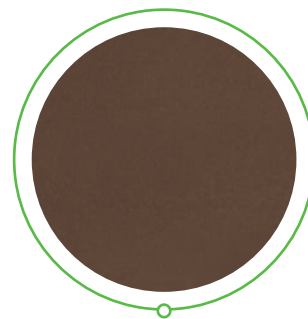

КОРИЧНЕВЫЙ



■ ЯНТАРЬ

Палитра цветов может отличаться от оригинальной.  
Подробную информацию уточняйте в офисах продаж.



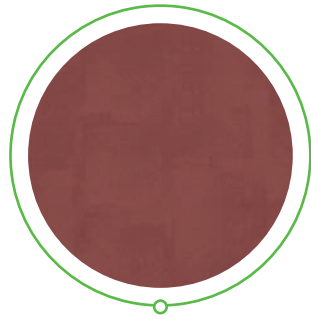

КРАСНЫЙ

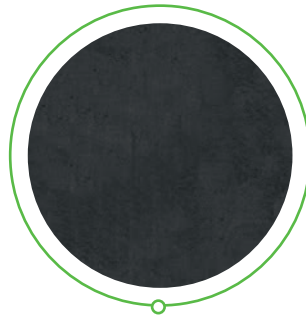

ЧЕРНЫЙ

■ КОРУНД



Палитра цветов может отличаться от оригинальной.  
Подробную информацию уточняйте в офисах продаж.





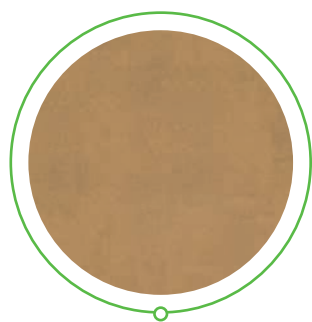

ПЕСОЧНЫЙ

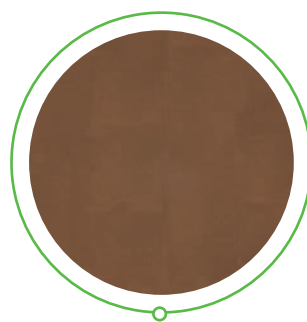

БЕЖЕВЫЙ



■ АГАТ

Палитра цветов может отличаться от оригинальной.  
Подробную информацию уточняйте в офисах продаж.





## КОЛЕРНАЯ КАРТА

- МОНОКОЛОР
- COLORMIX
- SMOOTH TRANSITION
- NATURE STONE

МОНОКОЛОР ГЛАДКАЯ

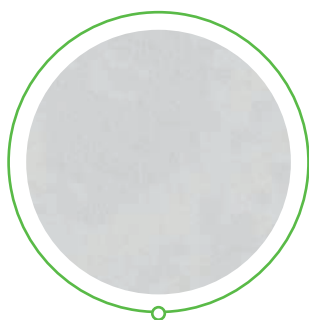

БЕЛЫЙ

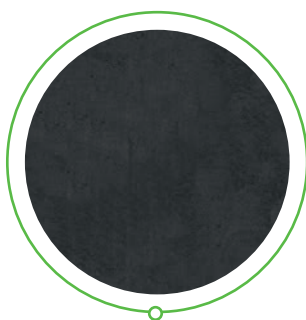

ЧЕРНЫЙ

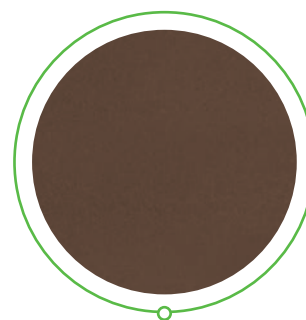

КОРИЧНЕВЫЙ

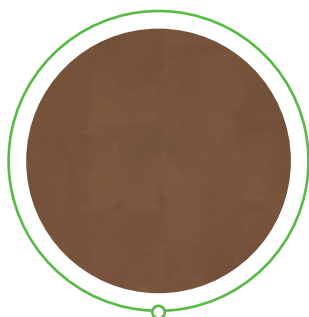

БЕЖЕВЫЙ

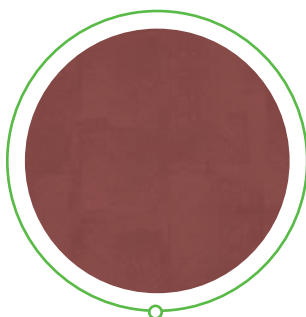

КРАСНЫЙ

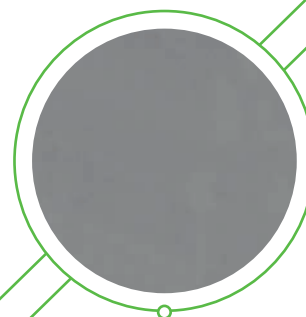

СЕРЫЙ

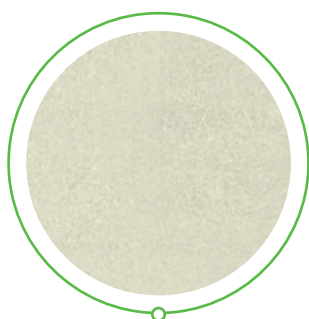

СЛОНОВАЯ КОСТЬ



ЗЕЛЕНый

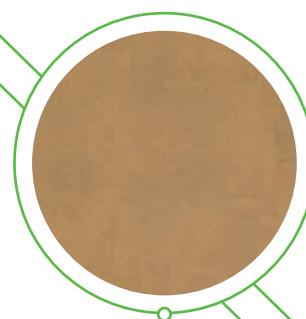

ПЕСОЧНЫЙ

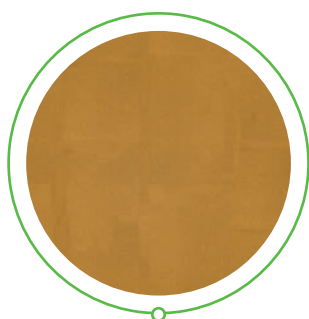

ЖЕЛТЫЙ

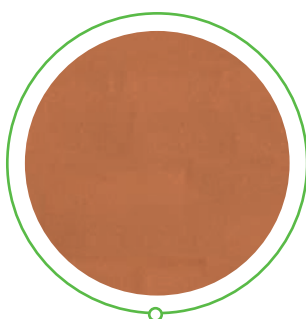

ОРАНЖЕВЫЙ

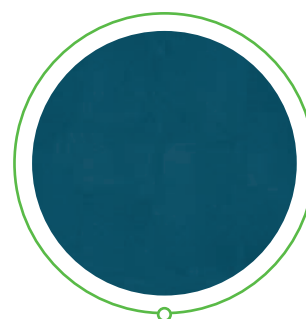

СИНИЙ

Палитра цветов может отличаться от оригинальной. Подробную информацию уточняйте в офисах продаж.



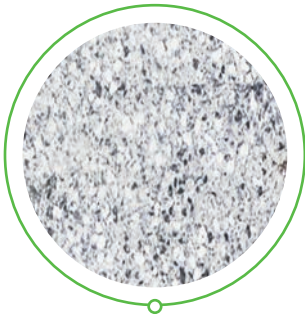

БЕЛЫЙ

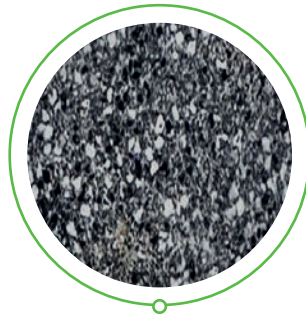

ЧЕРНЫЙ

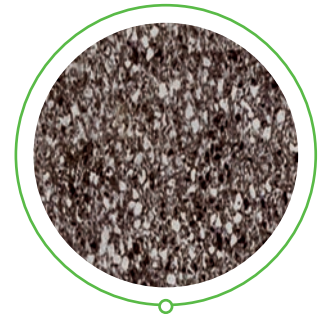

КОРИЧНЕВЫЙ

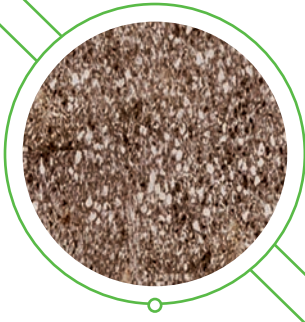

БЕЖЕВЫЙ

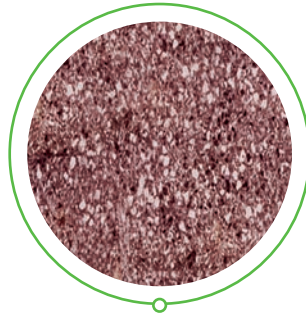

КРАСНЫЙ

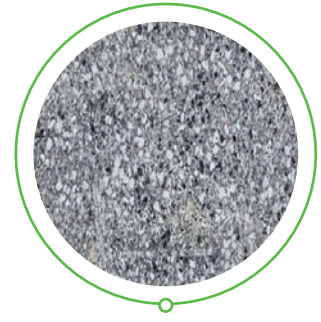

СЕРЫЙ

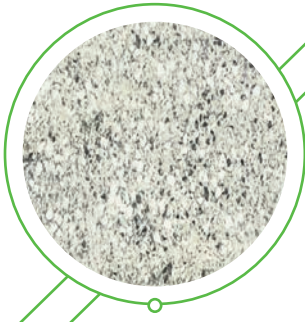

СЛОНОВАЯ КОСТЬ

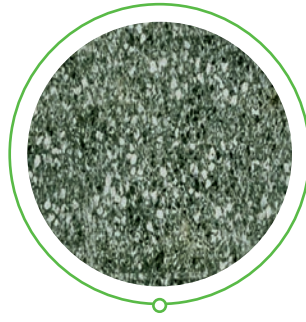

ЗЕЛЕНЫЙ

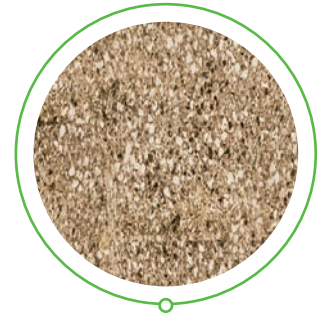

ПЕСОЧНЫЙ

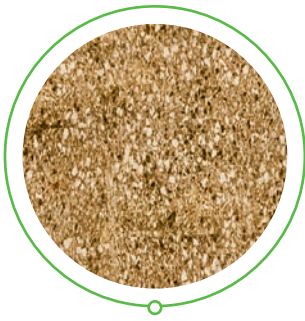

ЖЕЛТЫЙ

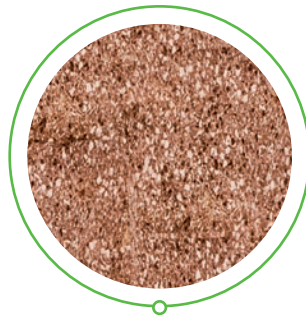

ОРАНЖЕВЫЙ

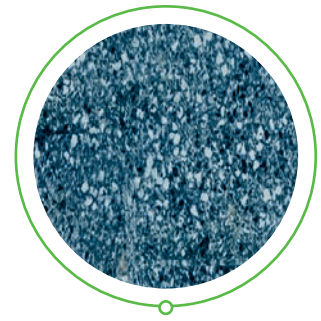

СИНИЙ

Палитра цветов может отличаться от оригинальной. Подробную информацию уточняйте в офисах продаж.

## МОНОКОЛОП NATIVE

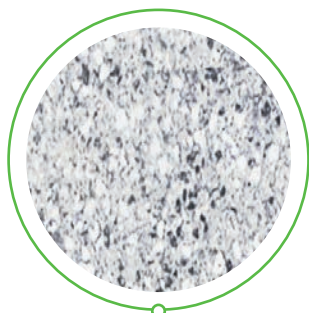

БЕЛЫЙ

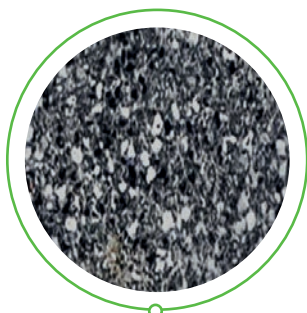

ЧЕРНЫЙ

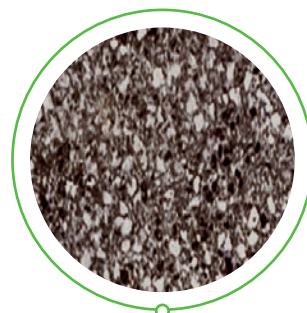

КОРИЧНЕВЫЙ

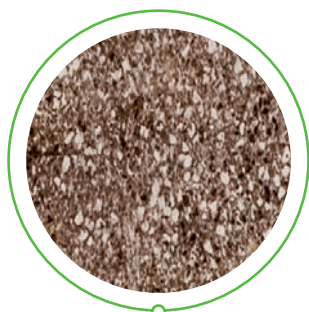

БЕЖЕВЫЙ

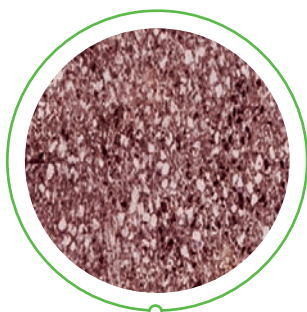

КРАСНЫЙ

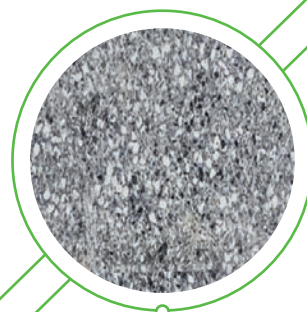

СЕРЫЙ

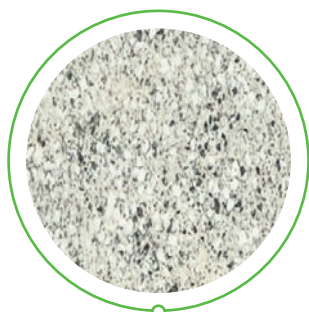

СЛОНОВАЯ КОСТЬ

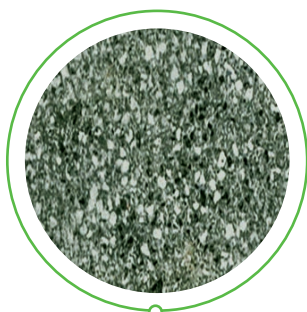

ЗЕЛЕНЫЙ

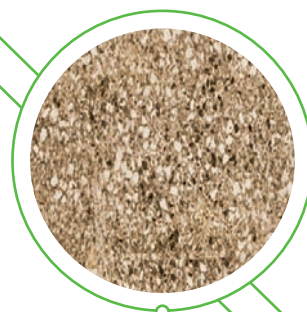

ПЕСОЧНЫЙ

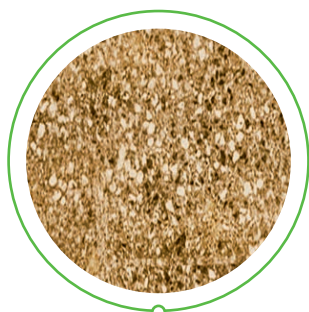

ЖЕЛТЫЙ

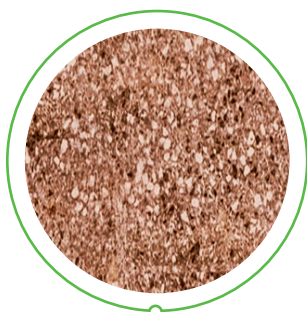

ОРАНЖЕВЫЙ

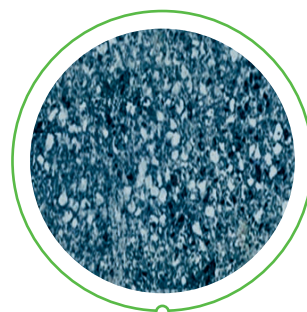

СИНИЙ

Палитра цветов может отличаться от оригинальной. Подробную информацию уточняйте в офисах продаж.



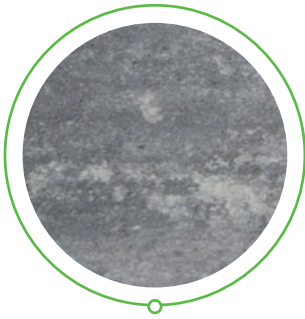

АКТАУ

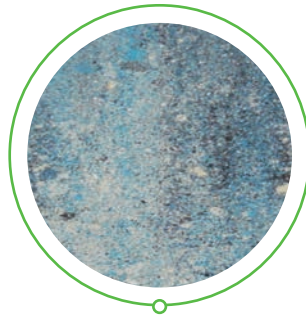

АМБЕР



БЕРИЛЛ

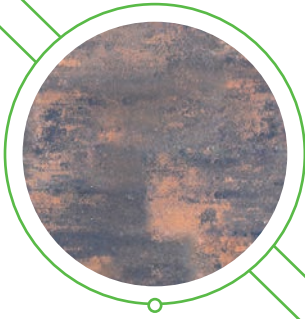

АЙВОРИ

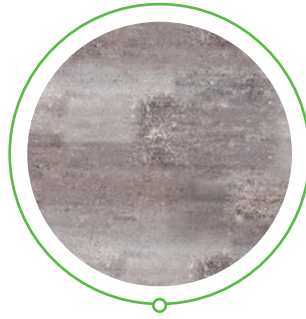

УМБРА

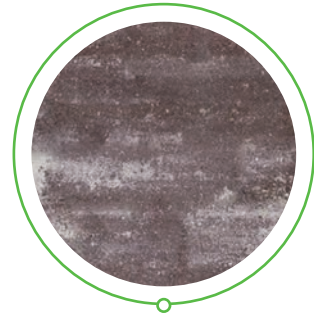

БРАУН

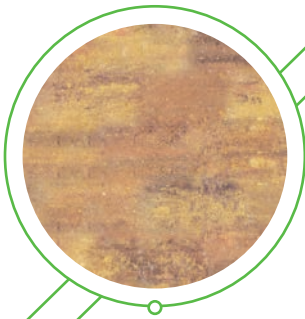

БРОМО

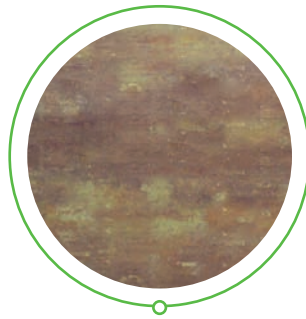

ПОРТО

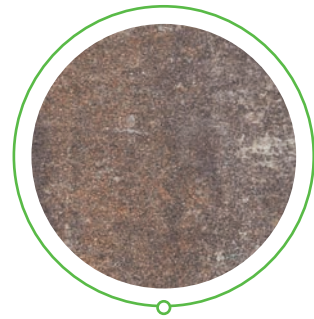

СЕПИЯ

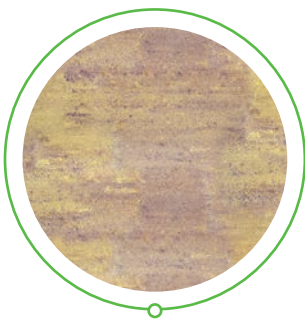

ТАХЕЛЬ

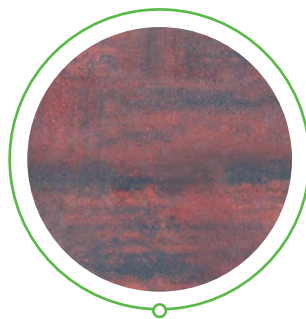

РЕЙНЕР

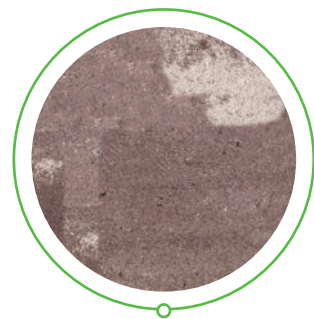

БЕРИНГ

Палитра цветов может отличаться от оригинальной. Подробную информацию уточняйте в офисах продаж.

## COLORMIX БАССИРОВКА

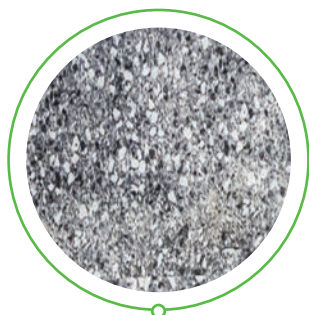

АКТАУ

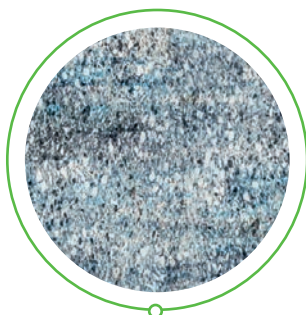

АМБЕР

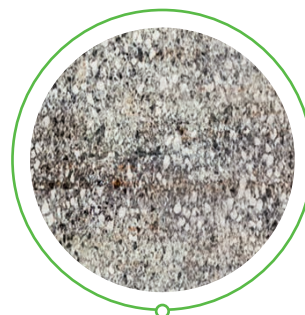

БЕРИЛЛ

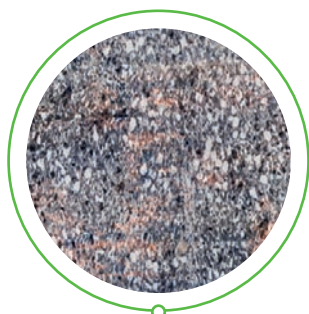

АЙВОРИ

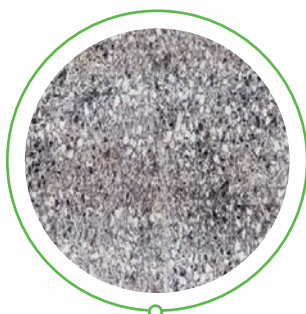

УМБРА

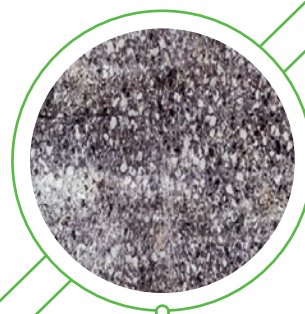

БРАУН

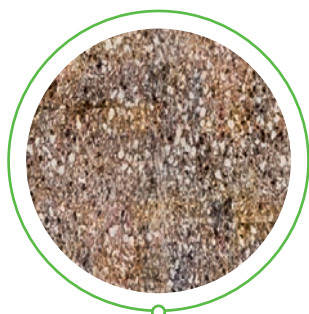

БРОМО

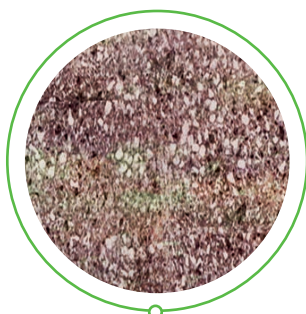

ПОРТО

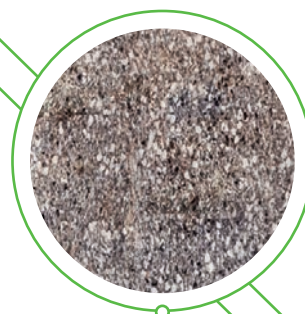

СЕПИЯ

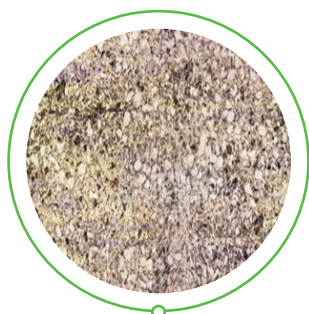

ТАХЕЛЬ

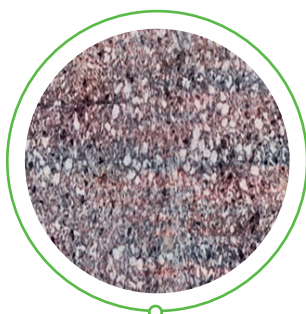

РЕЙНИР

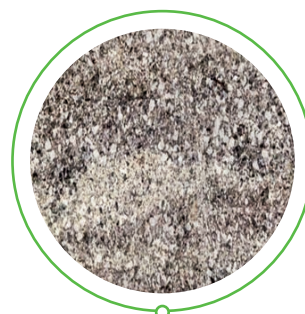

БЕРИНГ

Палитра цветов может отличаться от оригинальной. Подробную информацию уточняйте в офисах продаж.



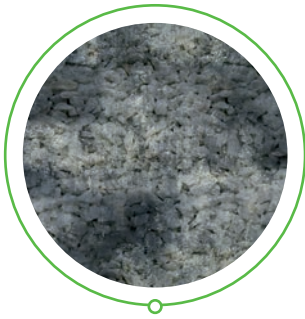

АКТАУ

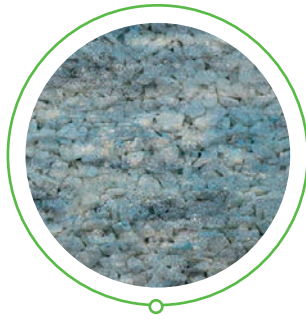

АМБЕР



БЕРИЛЛ



АЙВОРИ



УМБРА

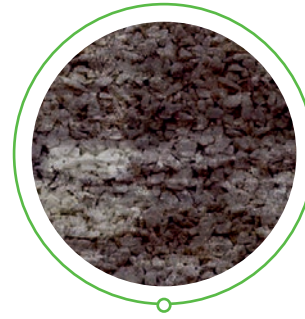

БРАУН

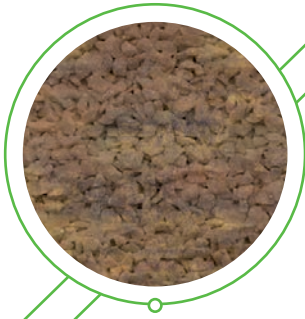

БРОМО

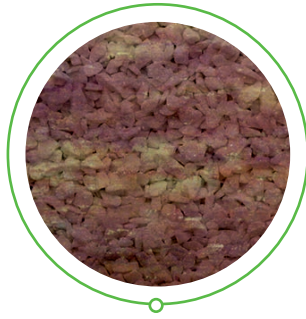

ПОРТО



СЕПИЯ



ТАХЕЛЬ

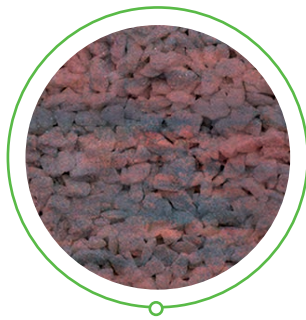

РЕЙНИР

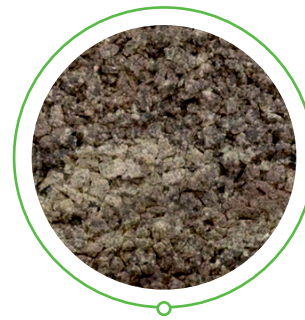

БЕРИНГ

Палитра цветов может отличаться от оригинальной. Подробную информацию уточняйте в офисах продаж.

SMOOTH TRANSITION ГЛАДКАЯ



АГАТ

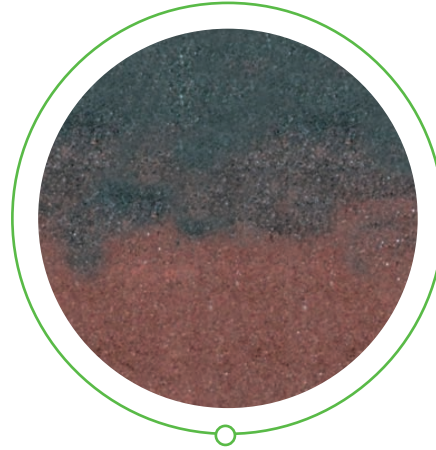

КОРУНД



БРИК

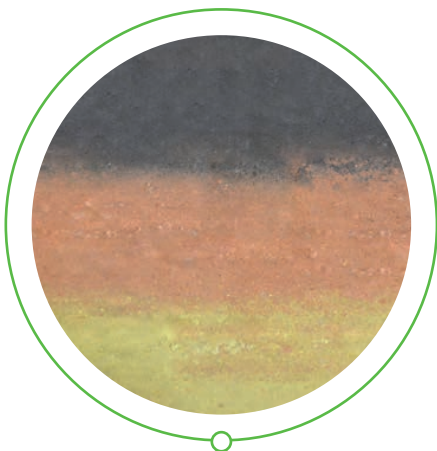

ЯНТАРЬ

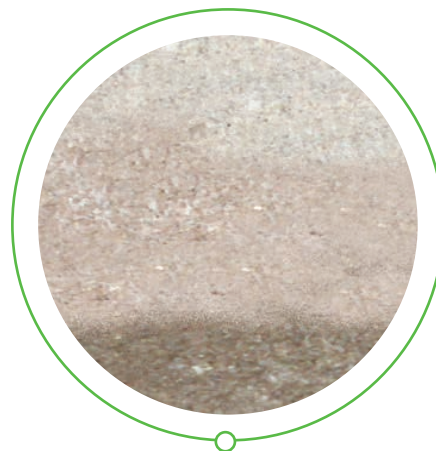

ОНИКС

Палитра цветов  
может отличаться от оригинальной.  
Подробную информацию уточняйте  
в офисах продаж.



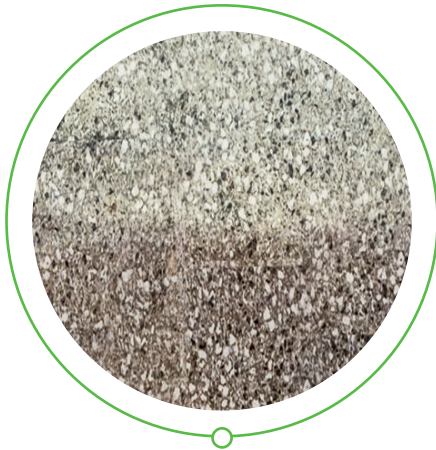

АГАТ

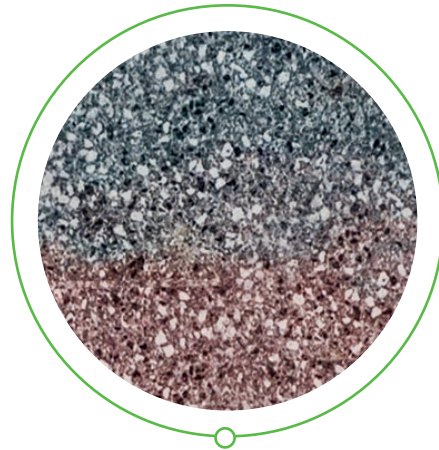

КОРУНД

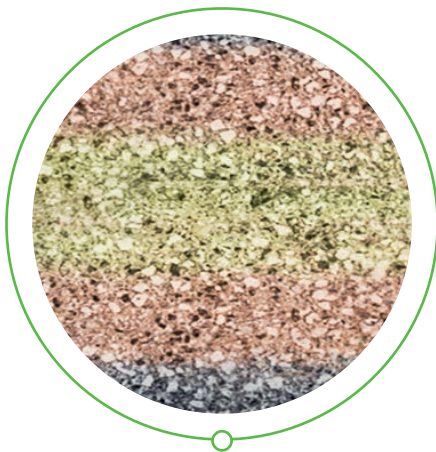

ЯНТАРЬ



ОНИКС

Палитра цветов  
может отличаться от оригинальной.  
Подробную информацию уточняйте  
в офисах продаж.

SMOOTH TRANSITION NATIVE



АГАТ

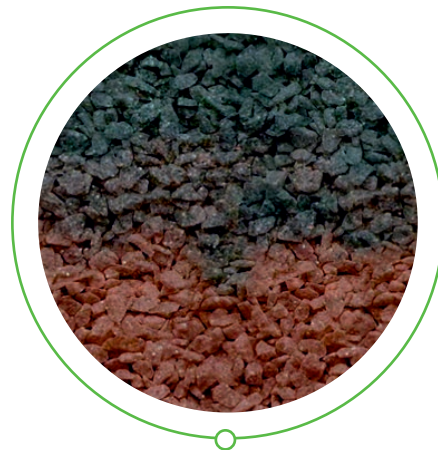

КОРУНД

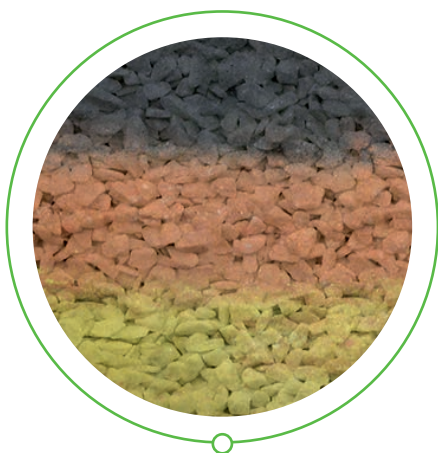

ЯНТАРЬ



ОНИКС

Палитра цветов  
может отличаться от оригинальной.  
Подробную информацию уточняйте  
в офисах продаж.



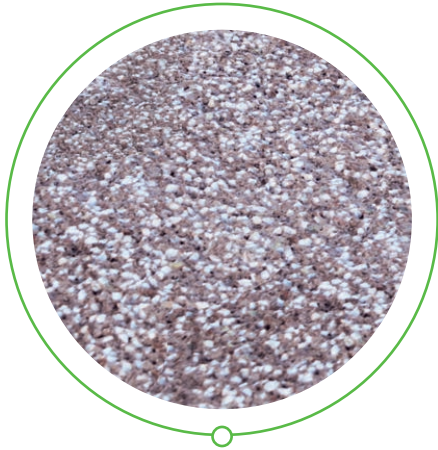

ЛЕГАНТА

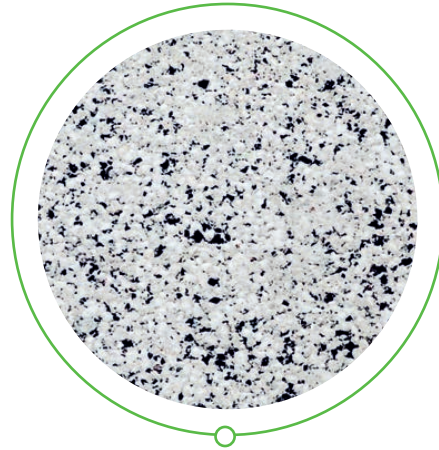

МУССОН

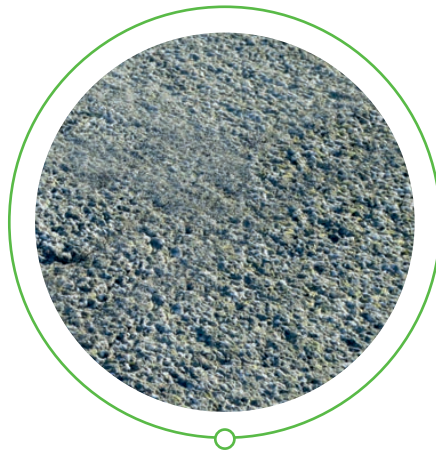

АРБАРО

Палитра цветов  
может отличаться от оригинальной.  
Подробную информацию уточняйте  
в офисах продаж.

NATURE STONE

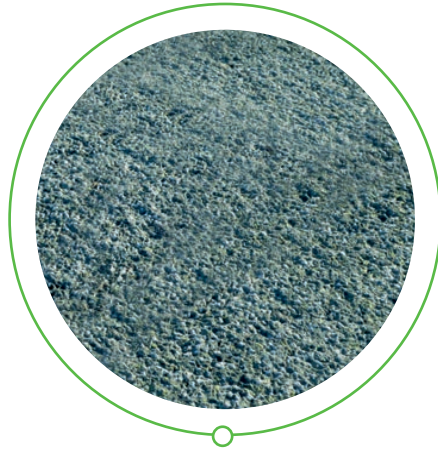

ВИРИДИАН

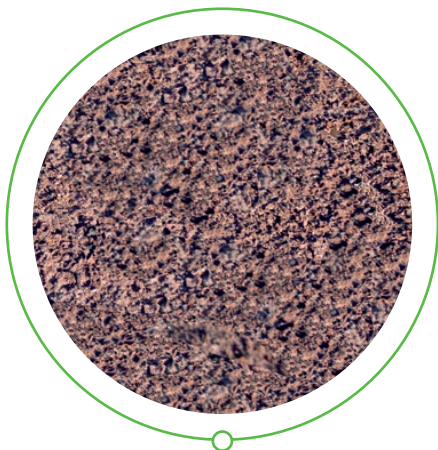

МАДЖЕНТА

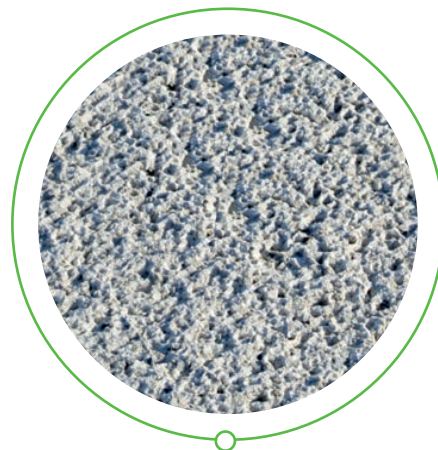

ФЛУО

Палитра цветов  
может отличаться от оригинальной.  
Подробную информацию уточняйте  
в офисах продаж.





# БОРДЮРЫ И ВОДООТВОДНЫЕ ЭЛЕМЕНТЫ





▪ БОРДЮР САДОВЫЙ



ГОСТ  
6665-91

## ТЕХНИЧЕСКИЕ ДАННЫЕ

Номер элемента	Наименование продукции	Длина	Ширина	Высота	1 элемент м.п.	Кол-во в ряду, шт.	Кол-во на поддоне, шт.	Вес на поддоне	Норма загрузки г/п 20 т, поддон
1	Бордю́р садовый БР 100.20.8R	1000	80	200	1	12	36	1300	15

## ВАРИАНТЫ РАСКЛАДКИ

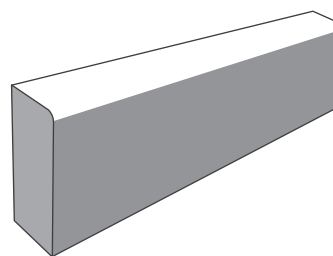
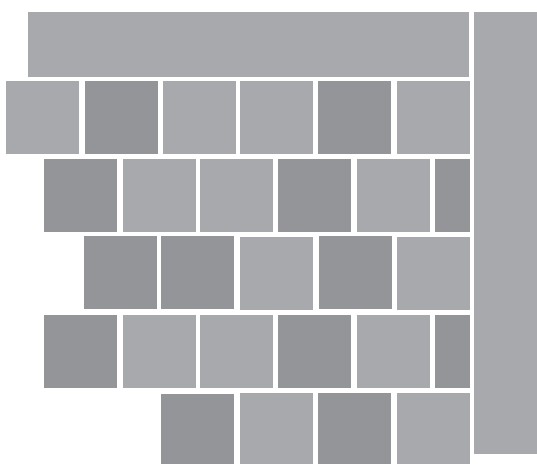

## БОРДЮР САДОВЫЙ

Садовый бордю́р отделяет зеленые насаждения от проезжей или пешеходной зоны и используется в основном в оформлении участков частных домовладений. В индивидуальном строительстве при помощи садовых бордюров формируют дорожки, цветники, газоны.

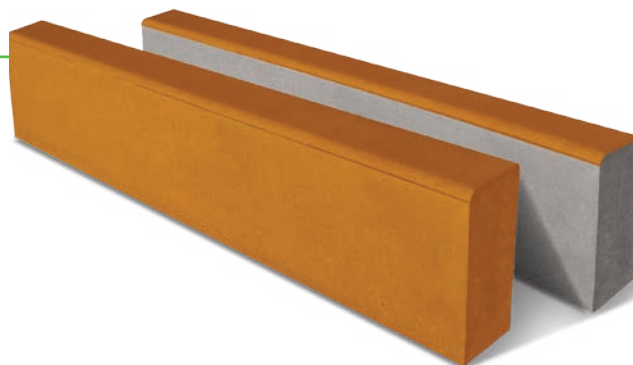



▪ БОРДЮР ШАРНИРНЫЙ



ГОСТ  
6665-91

## ТЕХНИЧЕСКИЕ ДАННЫЕ

Номер элемента	Наименование продукции	Длина	Ширина	Высота	1 элемент м.п.	Кол-во в ряду, шт.	Кол-во на поддоне, шт.	Вес на поддоне	Норма загрузки г/п 20 т, поддон
1	Бордюр шарнирный БРШ 25.20.8R	250	80	200	0,25	48	144	1300	15

## ВАРИАНТЫ РАСКЛАДКИ

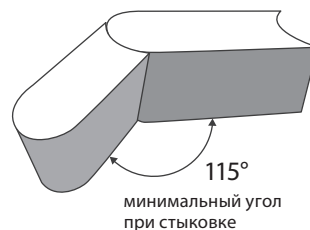
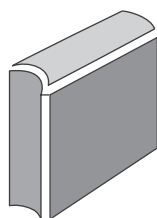
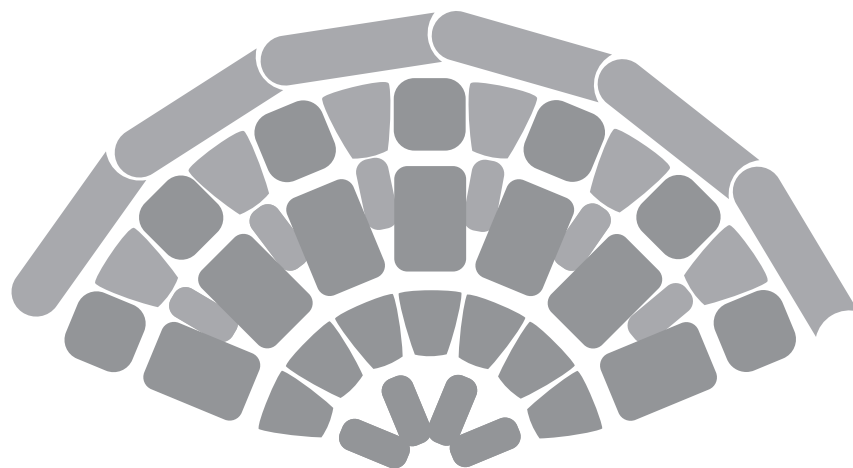

## БОРДЮР ШАРНИРНЫЙ

Шарнирный бордюр в основном используется в оформлении участков частных домовладений. При помощи таких бордюров формируют дорожки, цветники, газоны, сохраняя их конфигурацию. Шарнирный бордюр позволяет отделять участки с искривленной геометрией, а также полукруглые и круглые зоны.

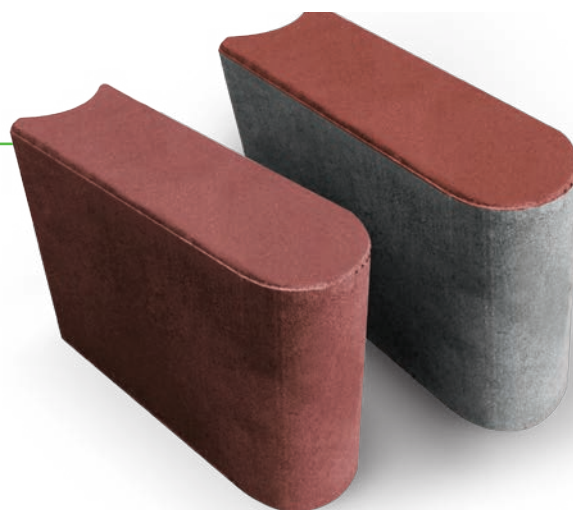



▪ БОРДЮР ДОРОЖНЫЙ



ГОСТ  
6665-91

## ТЕХНИЧЕСКИЕ ДАННЫЕ

Номер элемента	Наименование продукции	Длина	Ширина	Высота	1 элемент м.п.	Кол-во в ряду, шт.	Кол-во на поддоне, шт.	Вес на поддоне	Норма загрузки г/п 20 т, поддон
1	Бордюр дорожный БР 100.30.15	1000	150	300	1	6	18	1760	11

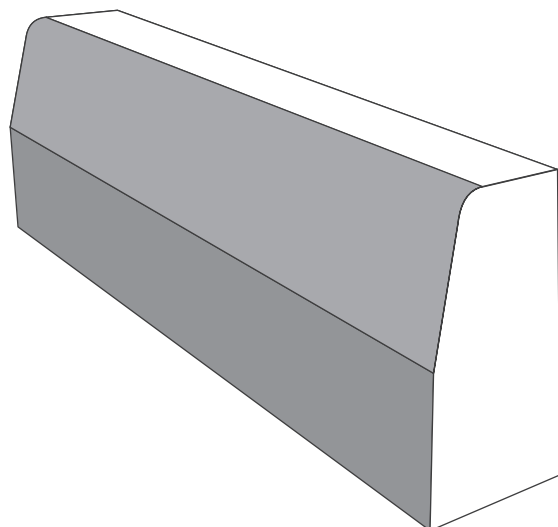

## БОРДЮР ДОРОЖНЫЙ

Дорожный бордюр имеет большую высоту по сравнению с садовым и используется для защиты обочин и дорожного полотна от размыва. Используется для ограждения дорожного полотна на участках со средним и малоинтенсивным движением.





▪ БОРДЮР МАГИСТРАЛЬНЫЙ



ГОСТ  
6665-91

## ТЕХНИЧЕСКИЕ ДАННЫЕ



Номер элемента	Наименование продукции	Длина	Ширина	Высота	1 элемент м.п.	Кол-во в ряду, шт.	Кол-во на поддоне, шт.	Вес на поддоне	Норма загрузки г/п 20 т, поддон
1	Бордюр магистральный БР 100.45.15	1000	150	450	1	2	8	1200	16
2	Бордюр магистральный БР 100.45.18	1000	180	450	1	2	8	1450	13
3	Бордюр магистральный БР 100.30.18	1000	180	300	1	5	15	1680	12

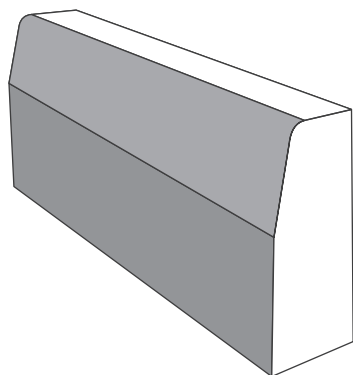

■ элемент 1

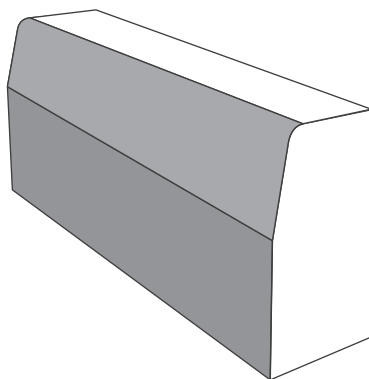

■ элемент 2

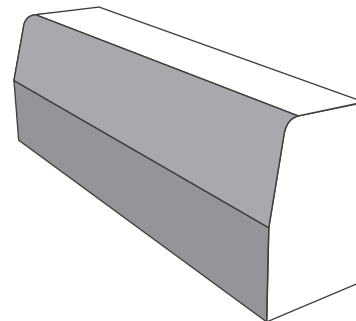

■ элемент 3

## БОРДЮР МАГИСТРАЛЬНЫЙ

Бордюр магистральный используется для ограждения дорожного полотна на участках с интенсивным движением. Он сохраняет целостность основы дорожного полотна и тротуаров, оберегает от разрушения их края.





▪ ЛОТКОВАЯ ПЛИТКА



ГОСТ  
17608-  
2017



## ТЕХНИЧЕСКИЕ ДАННЫЕ



Номер элемента	Наименование продукции	Длина	Ширина	Высота	1 элемент м.п.	Кол-во в ряду, шт.	Кол-во на поддоне, шт.	Вес на поддоне	Норма загрузки г/п 20 т, поддон
1	Плитка лотковая универсальная ПЛУ ТП Б.8.Ф.6	330	150	60	0,33	21	210	1400	14
2	Лоток прикромочный водоотводный Б1-20-50	1000	500	250/200	1	2	6	1320	15

## ВАРИАНТЫ РАСКЛАДКИ

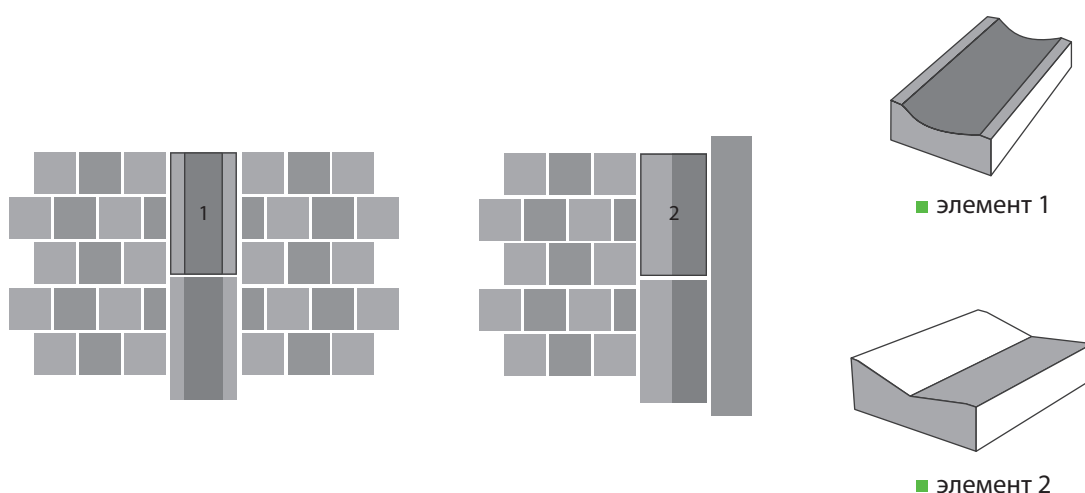

## ЛОТКОВАЯ ПЛИТКА

Лотковая плитка - один из самых известных и распространенных элементов системы линейного дренажа. Водоотводные лотковые плиты имеют самое широкое применение - от дачных участков, до городских улиц и складских зон, на дорогах, тротуарах, парках, на вокзалах или в аэропортах. Лотковые плиты являются универсальным средством организации дренажной системы, так как подходят для территорий с любым классом нагрузки на поверхность.





▪ ГАЗОННАЯ РЕШЕТКА



ГОСТ  
17608-  
2017

## ТЕХНИЧЕСКИЕ ДАННЫЕ

Номер элемента	Наименование продукции	Длина	Ширина	Высота	1 элемент м <sup>2</sup>	Кол-во в ряду, м <sup>2</sup> /шт		Кол-во на поддоне, м <sup>2</sup>	Вес на поддоне	Норма загрузки г/п 20 т, поддон
1	Б.1.ГР.10	600	400	100	0,24	0,96	4	10,56	1600	13

## ВАРИАНТЫ РАСКЛАДКИ

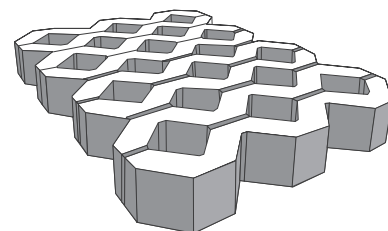

## ГАЗОННАЯ РЕШЕТКА

Сотовая структура делает конструкцию газонной решетки устойчивой к нагрузкам. У такой решетки большой спектр применения - ландшафтный дизайн, благоустройство экопарковок, детских и спортивных площадок.





■ ТАКТИЛЬНАЯ ПЛИТКА



ГОСТ  
17608-  
2017

## ТЕХНИЧЕСКИЕ ДАННЫЕ



Номер элемента	Наименование продукции	Длина	Ширина	Высота	1 элемент м²	Кол-во в ряду, м²/шт		Кол-во на поддоне, м²	Вес плитки на поддоне	Норма загрузки г/п 20 т, поддон
1	ТП А.21.Ф.5 продольные рифы	500	500	50	0,25	1	4	12	1200	16
2	ТП А.22.Ф.5 диагональные рифы	500	500	50	0,25	1	4	12	1200	16
3	ТП А.20.Ф.5 конусные рифы	500	500	50	0,25	1	4	12	1200	16

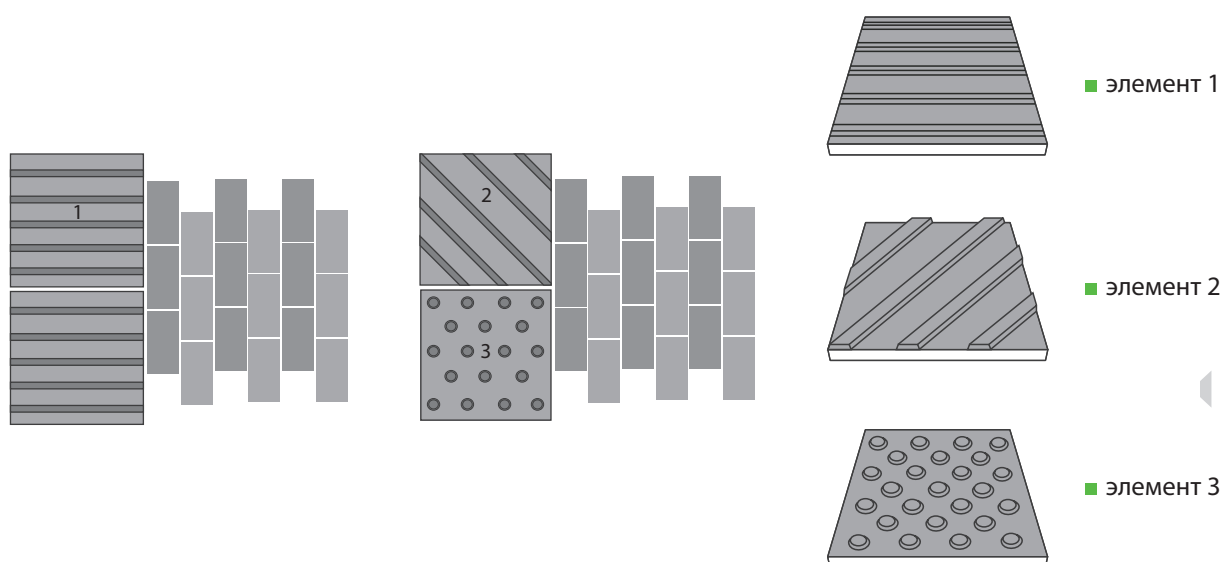

## ТАКТИЛЬНАЯ ПЛИТКА

Тактильная плитка обеспечивает слабовидящим людям возможность самостоятельного передвижения. Благодаря простоте монтажа тактильная плитка легко интегрируется в уже существующее пространство инфраструктуры объектов любого назначения. Широкий температурный диапазон эксплуатации и высокая степень износостойкости формируют доступную среду для групп населения с нарушениями зрения.

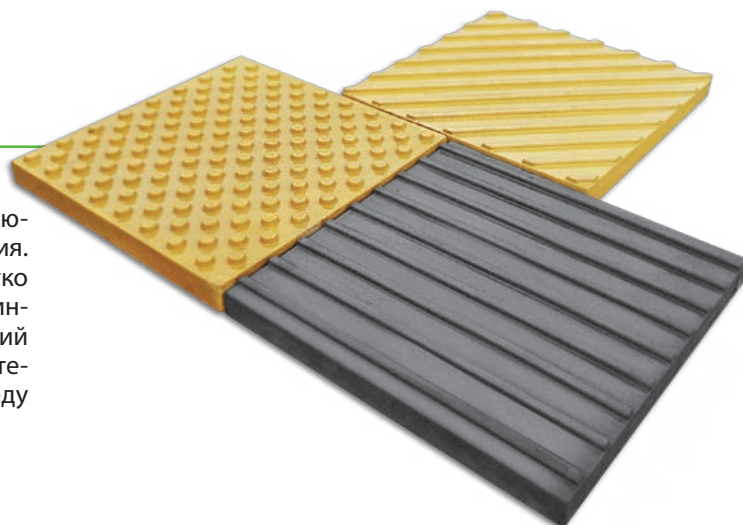





ДИЗАЙН-ПРОЕКТ

## ДИЗАЙН-ПРОЕКТ

Декоративное мощение тротуарной плиткой позволяет повысить эстетику городских и загородных пространств. Выбор того или иного дизайна должен исходить из назначения территории и сочетания с ближайшими объектами. Современная тротуарная плитка - это не только высокое качество, но еще и большое разнообразие цветов и фактур.

На сегодняшний день самыми популярными коллекциями брусчатки завода Steinrus являются «Инсбрук Тироль», «Инсбрук Альт», «Прямоугольник Лайн», «Квадраты большой и малый», «Старый город» и многие другие.

Для подбора тротуарной плитки и разработки схемы укладки рекомендуем обращаться к нашим специалистам.







## СОВЕТЫ ПО УКЛАДКЕ

- СИСТЕМА УХОДА ЗА ПОВЕРХНОСТЬЮ
- СОВЕТЫ ПО УКЛАДКЕ







## ЗАЩИТА ОТ ВЛАГИ

### FILA HYDROREP



- Защищает покрытие тротуарной плитки от воды и влаги.
- Защищает поверхность от разрушающего действия атмосферных осадков.

#### Преимущества FILA HYDROREP

- Обеспечивает паропроницаемую защитную обработку, продолжительный срок службы и способность к восстановлению.
- Не изменяет внешний вид материалов.
- Не желтеет ни при каких погодных условиях и эксплуатации.
- Обладает высокой степенью проникновения.
- Небольшой расход.
- Препятствует образованию мха и плесени.
- Удаляет высолы.

## УДАЛЕНИЕ ЦЕМЕНТНЫХ ОСТАТКОВ

### FILA DETERDEK



- Удаляет остатки цемента и строительную пыль после укладки.
- Удаляет высолы.
- Глубокая чистка поверхностей на улице. Удаляет остатки цемента и чистит одновременно, поскольку насыщен поверхностно-активными веществами.
- Может использоваться в помещениях рядом с барбекю и местах парковки автомобиля.

#### Преимущества FILA DETERDEK

- Кислотное средство на основе фосфорной кислоты, не образует вредных испарений, как для рабочего, так и окружающей среды: заменяет собой соляную кислоту.
- Не изменяет внешний вид и цвет материалов.
- Чистит, но без агрессивного воздействия.
- Не нарушает швы.
- Многофункциональное средство: в зависимости от степени разведения может служить чистящим средством или средством для удаления остатков цемента.
- Эффективно также для удаления остатков армирующей смеси для швов.

## УДАЛЕНИЕ МАСЛЯНЫХ ПЯТЕН

## FILA NO SPOT



- Удаляет жирные и масляные пятна.

**Преимущества FILA NO SPOT**

- Практичный в использовании, благодаря разбрызгивателю.
- Не оставляет следов, если применять на свежих пятнах.
- Очищает там, где не справляются другие моющие средства.
- Гарантирует результат даже на необработанной поверхности.

УКРЕПЛЯЮЩЕЕ ЗАЩИТНОЕ СРЕДСТВО  
«МОКРЫЙ ЭФФЕКТ»

## FILAWET



- Придает приятный мокрый эффект поверхности тротуарной плитки.
- Защищает от воды и масла.
- Обработка с фиксирующим эффектом.

**Преимущества FILAWET**

- Придает мокрый эффект и делает цвет более ярким.
- Не желтеет ни при каких погодных условиях и эксплуатации.
- Не отслаивается.



## СОВЕТЫ ПО УКЛАДКЕ

Тротуарная плитка – многофункциональное, практичное и эстетичное покрытие. С помощью элементов разной формы и цветов можно не просто украсить дорожки, пешеходные зоны, парковки и дороги с различной степенью интенсивности, но и создавать индивидуальные ландшафтные объекты, придавая им неповторимый яркий облик.

Процесс выполнения работ по укладке тротуарной плитки имеет свои этапы и правила, которые необходимо соблюдать. Оптимальный вариант, когда плитка укладывается профессиональными мастерами, под руководством опытных специалистов. Поэтому советуем придерживаться простых, но важных правил, а также последовательности действий.

**Планировка участка.** Это важный и ответственный этап работы, на котором следует разместить запланированный рисунок или узор, определить и выбрать на-

правление укладки. Нужно помнить, что для эффективного отведения влаги необходимо оставить небольшой угол наклона 1-2%.

**Подготовительный этап.** Он включает в себя подготовку грунтовой поверхности, установку бордюров и последующее заполнение основания.

### Парковки и дороги.

Снять грунт перед укладкой плитки на глубину 400 – 450 мм. Уложить геотекстиль, если порода непрочная – предварительно утрамбовать. Затем уложить песок на 150 мм, желательно после укладки смочить водой, щебень фракции 20-40 – 100 мм, щебень фракции 5-20 – 100 мм, затем сделать бетонное основание из бетона на граните В15 М200 высотой 50 мм, засыпать и утрамбовать цементно-песчаную смесь – 50 мм и можно приступать к укладке тротуарной плитки.

### Пешеходные дорожки.

Снять грунт перед укладкой на глубину 200 мм. Первый слой – щебень фракции 5-20 – 100 мм, второй слой – песок – 100 мм.



- плитка 60 мм
- цементно-песчаная смесь 50 мм
- бетон на граните В15 М200 50 мм
- щебень фракции 5-20 100 мм
- щебень фракции 20-40 100 мм
- песок 150 мм
- геотекстиль

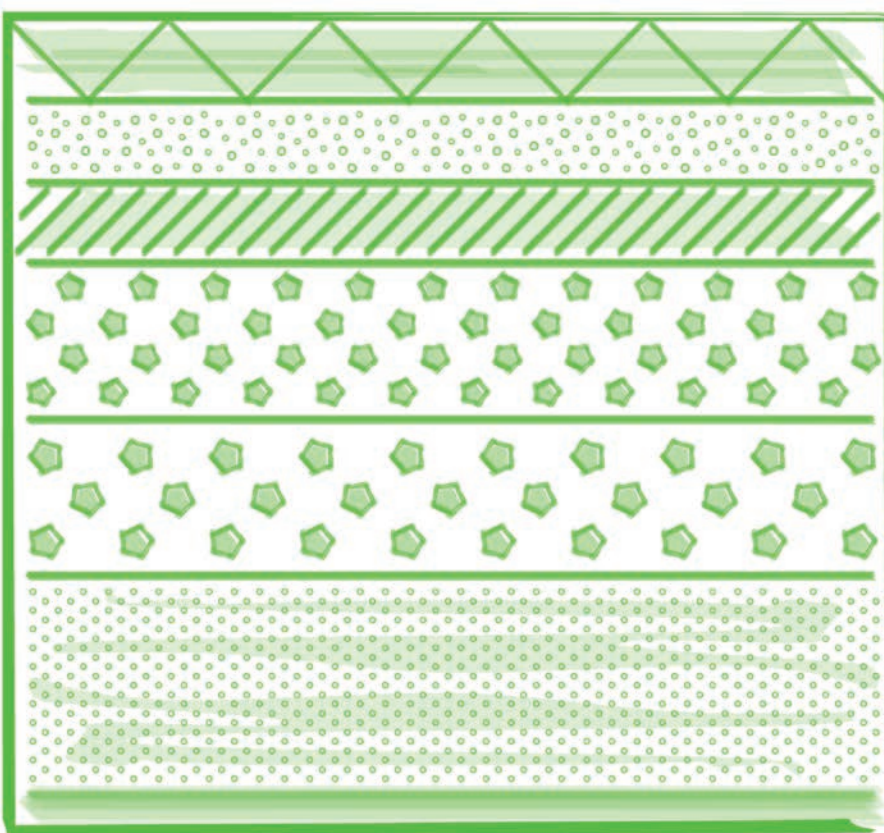

- плитка 40 мм
- песок 100 мм
- щебень фракции 5-20 100 мм

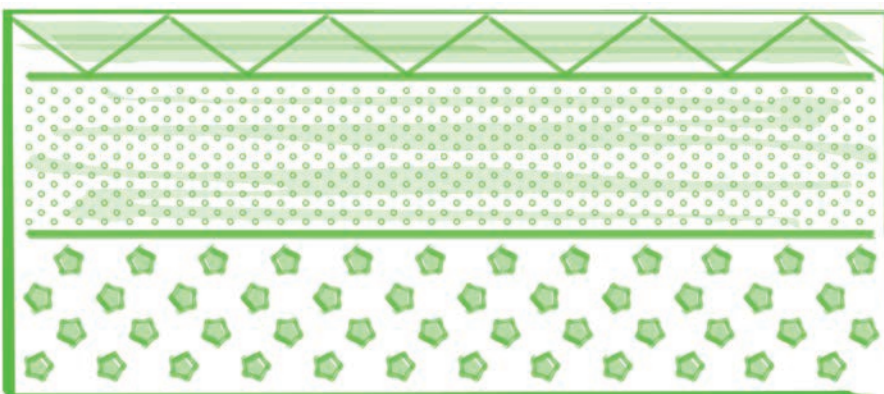

Песок или цементно-песчаная смесь также укладывают в два этапа: первый слой хорошо утрамбовывают, а второй просто разравнивают швеллером.

#### Укладка плитки.

Тротуарная плитка, брусчатка, укладывается вручную, каждый элемент участка ставится на подготовленный песок и легко фиксируется резиновой киянкой. Если основание подготовлено правильно, плитка не будет «ходить», а сразу станет на свое место. Пилить тротуарную плитку вблизи уложенного покрытия ЗАПРЕЩЕНО, во избежание ее загрязнения мелкодисперсной пылью. После укладки всех деталей, поверхность обрабатывают виброплитой с резиновой подошвой, чтобы окончательно сформировать покрытие.

#### Заполнение швов.

Следующее необходимое действие – это заполнение швов. Пространство между плитками заполняют модифицированным песком, например, Fugensand plus, а затем затирают жесткой шваброй. Ни в коем случае

нельзя заполнять швы пескоцементной пылью. В противном случае возможно возникновение засолов или повреждение деталей покрытия. После заполнения швы необходимо обильно пролить водой из садового шланга с распылителем. После чего тщательно промести поверхность брусчатки щеткой средней жесткости, сметая остатки песка щеткой и одновременно смывая их водой (от центра к краям мощения или от края до края) из садового шланга с распылителем. Не допускать сильного напора воды и скапливания ее на поверхности. Сразу после этого удалить с поверхности брусчатки остатки воды поролоновой губкой или тряпкой. Еще раз тщательно промести подсохшую поверхность брусчатки щеткой средней жесткости. Швы в результате должны быть заполнены песком на 2-3 мм ниже лицевой стороны брусчатки. Если спустя некоторое время песок для заполнения швов немного осядет, швы следует освободить от загрязнений и дозаполнить до указанного уровня.

#### Полезные советы.

В заключение, несколько полезных советов. Помните, что при укладке тротуарной плитки в местах стыков разного узора или возле бордюров, будет необходимо подрезать плитку, поэтому нужно взять ее с запасом. Большой расход материала происходит при диагональной укладке, меньше отходов будет при прямой укладке.

Сложности могут возникнуть при оформлении округлых участков. Их создают, отодвигая наружный край немного больше, чем внутренний. При этом нельзя, чтобы расстояние между двумя деталями превышало 8 мм, а также важно следить, чтобы они были ровными и одинаковыми. Чтобы поверхность была красивой и ровной, периодически проверяйте это при укладке больших площадей.

Нельзя работать с тротуарным или дорожным покрытием в дождь, без специального навеса. Ключевые составляющие красивой, надежной и долговечной работы – это использование качественных материалов и четкое соблюдение технологии укладки. Доверяйте укладку профессионалам!







## РЕАЛИЗОВАННЫЕ ПРОЕКТЫ







Палитра цветов может отличаться от оригинальной. Подробную информацию уточняйте в офисах продаж.



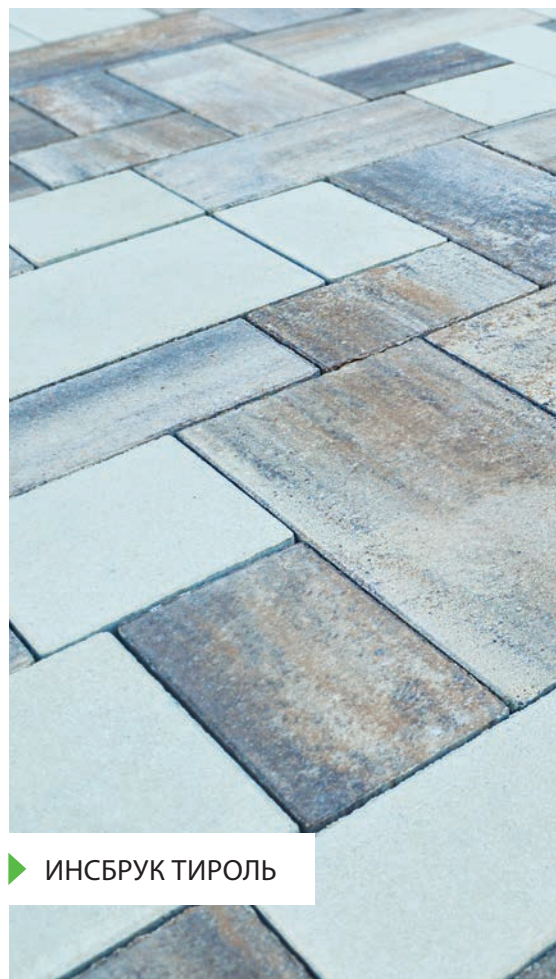
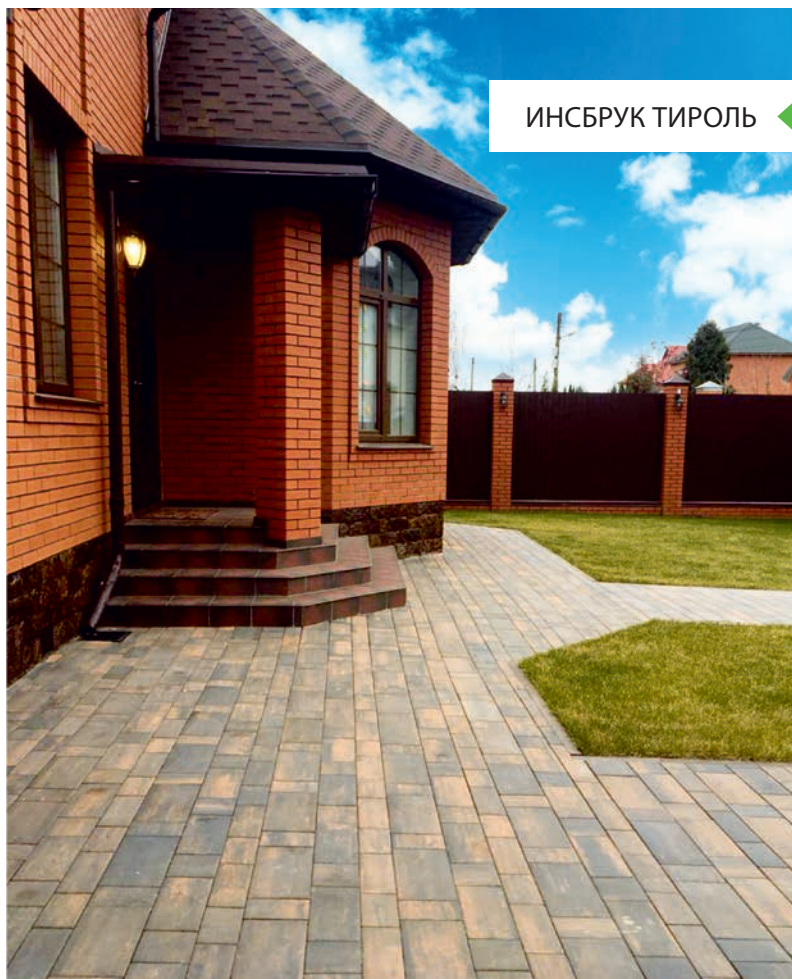

Палитра цветов может отличаться от оригинальной. Подробную информацию уточняйте в офисах продаж.



▶ СТАРЫЙ ГОРОД



▶ ИНСБРУК ТИРОЛЬ

Палитра цветов может отличаться от оригинальной. Подробную информацию уточняйте в офисах продаж.





СТАРЫЙ ГОРОД



КЛАССИКО

Палитра цветов может отличаться от оригинальной. Подробную информацию уточняйте в офисах продаж.



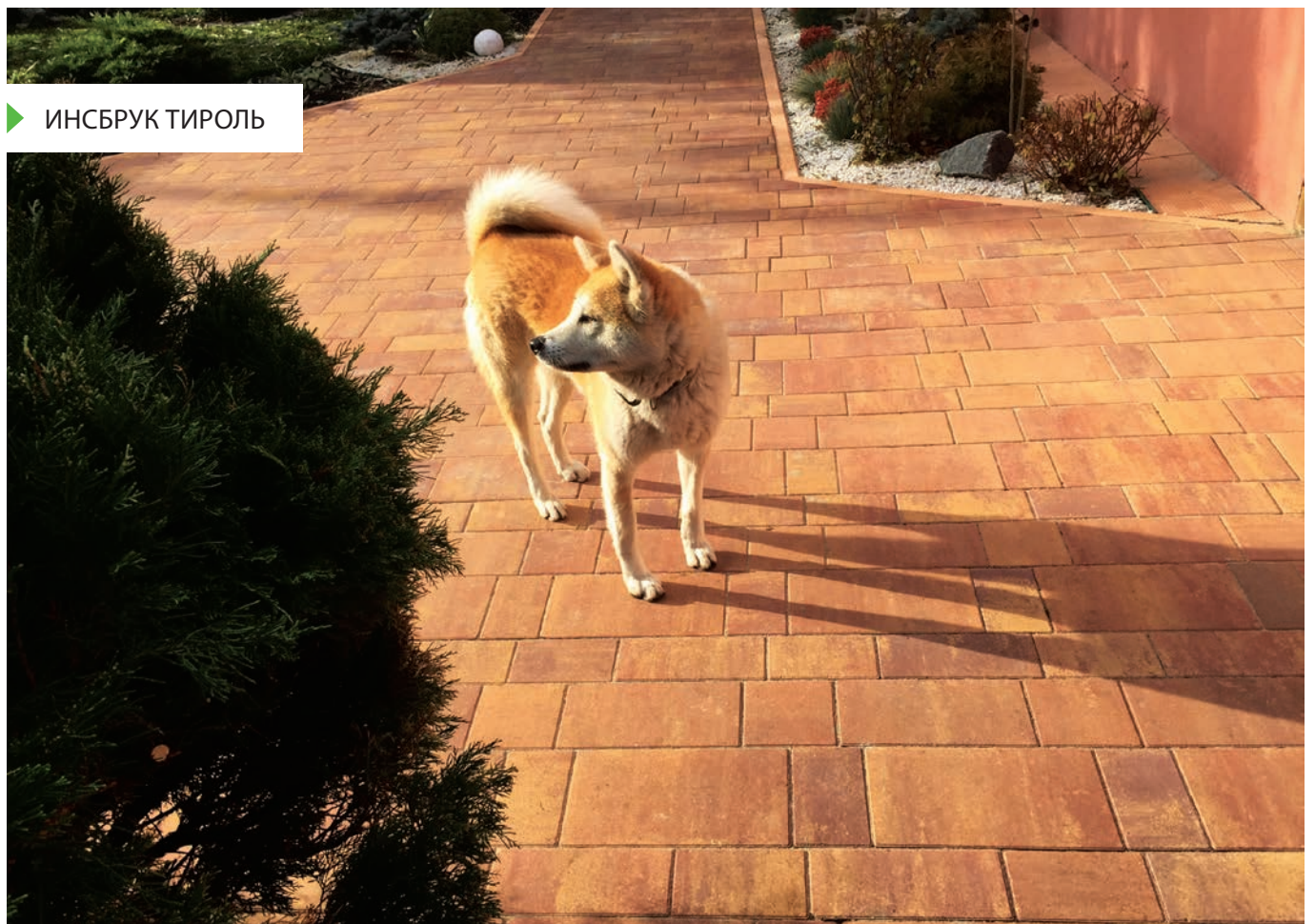

Палитра цветов может отличаться от оригинальной. Подробную информацию уточняйте в офисах продаж.



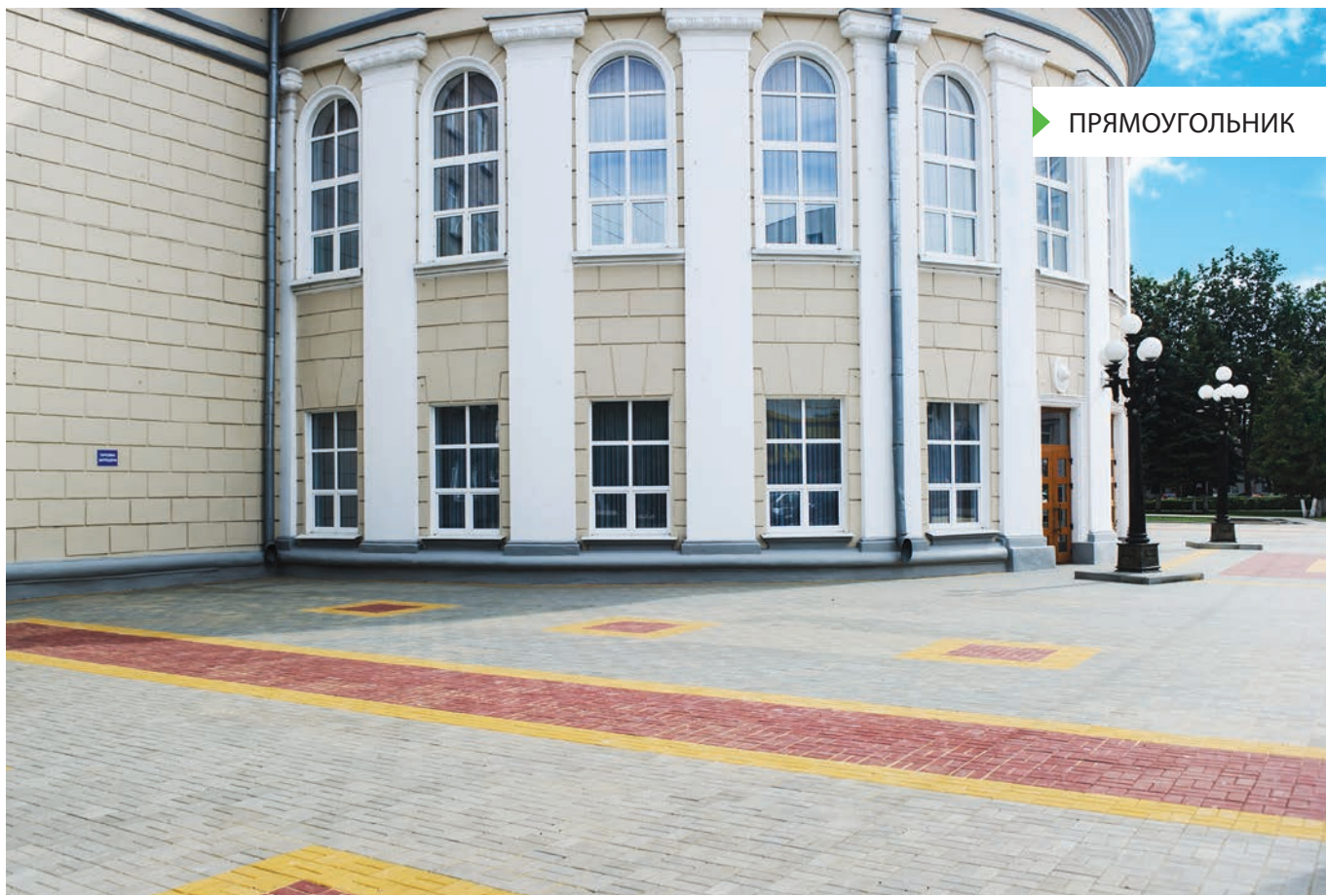

▶ ПРЯМОУГОЛЬНИК



ИНСБРУК ТИРОЛЬ ◀

Палитра цветов может отличаться от оригинальной. Подробную информацию уточняйте в офисах продаж.



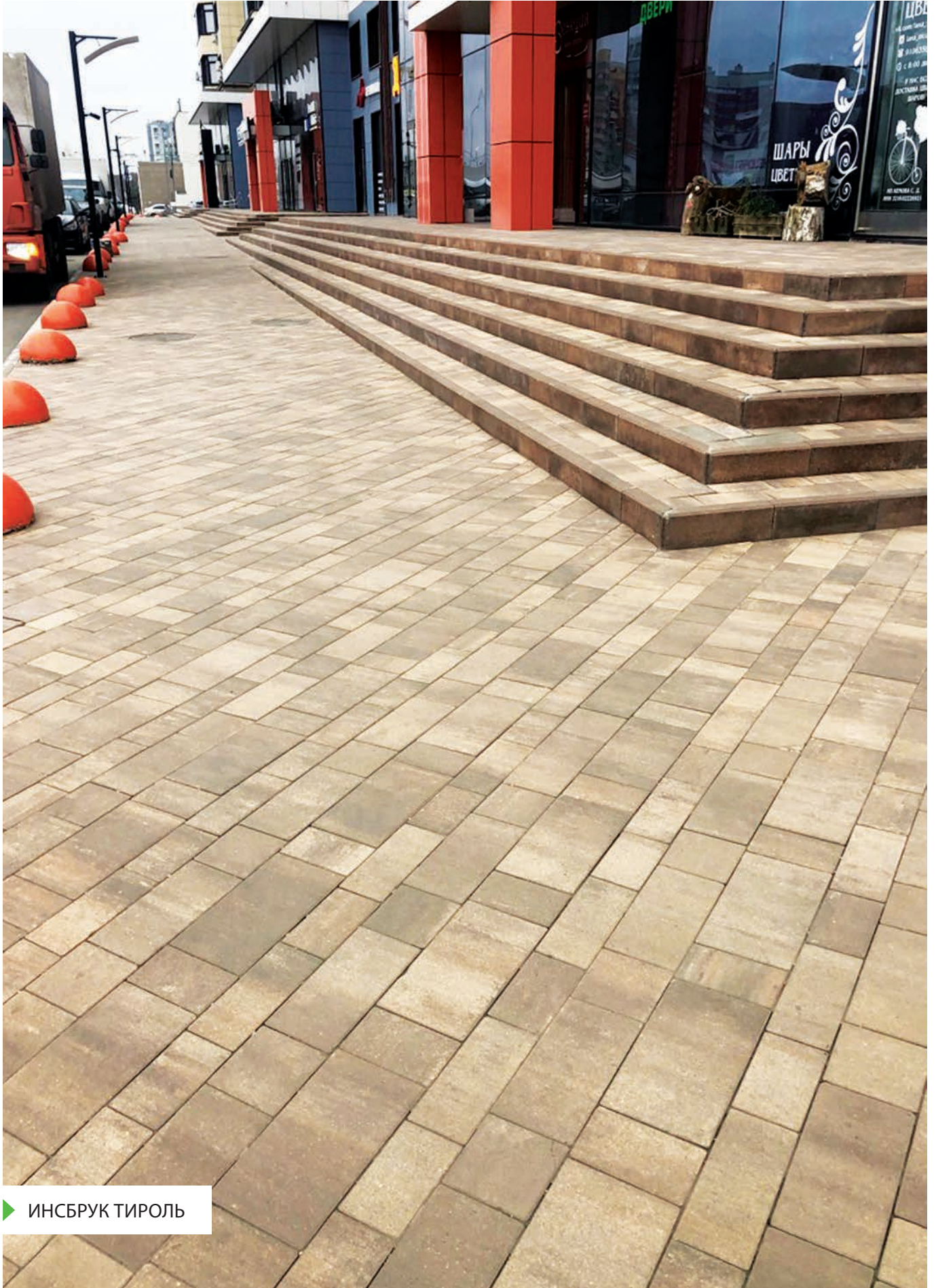

▶ ИНСБРУК ТИРОЛЬ

Палитра цветов может отличаться от оригинальной. Подробную информацию уточняйте в офисах продаж.





НОВЫЙ ГОРОД



ПАРК ПЛЕЙС

Палитра цветов может отличаться от оригинальной. Подробную информацию уточняйте в офисах продаж.



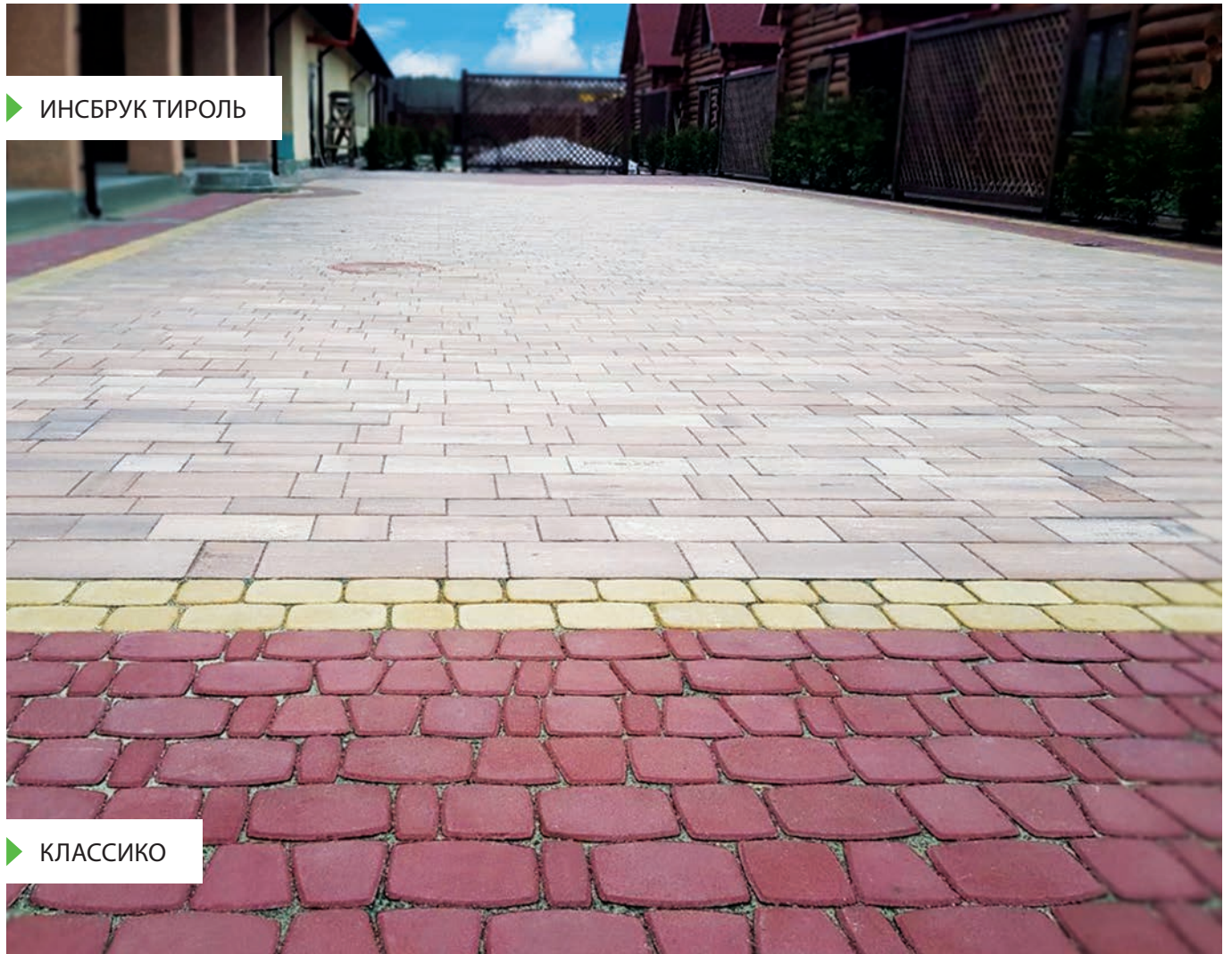

Палитра цветов может отличаться от оригинальной. Подробную информацию уточняйте в офисах продаж.





ИНСБРУК АЛЪТ

Палитра цветов может отличаться от оригинальной. Подробную информацию уточняйте в офисах продаж.





Палитра цветов может отличаться от оригинальной. Подробную информацию уточняйте в офисах продаж.





ИНСБРУК ЛАНС



ИНСБРУК ЛАНС

Палитра цветов может отличаться от оригинальной. Подробную информацию уточняйте в офисах продаж.





▶ ПАРКЕТ



▶ ИНСБРУК ИНН

Палитра цветов может отличаться от оригинальной. Подробную информацию уточняйте в офисах продаж.





ИНСБРУК ЛАНС ◀

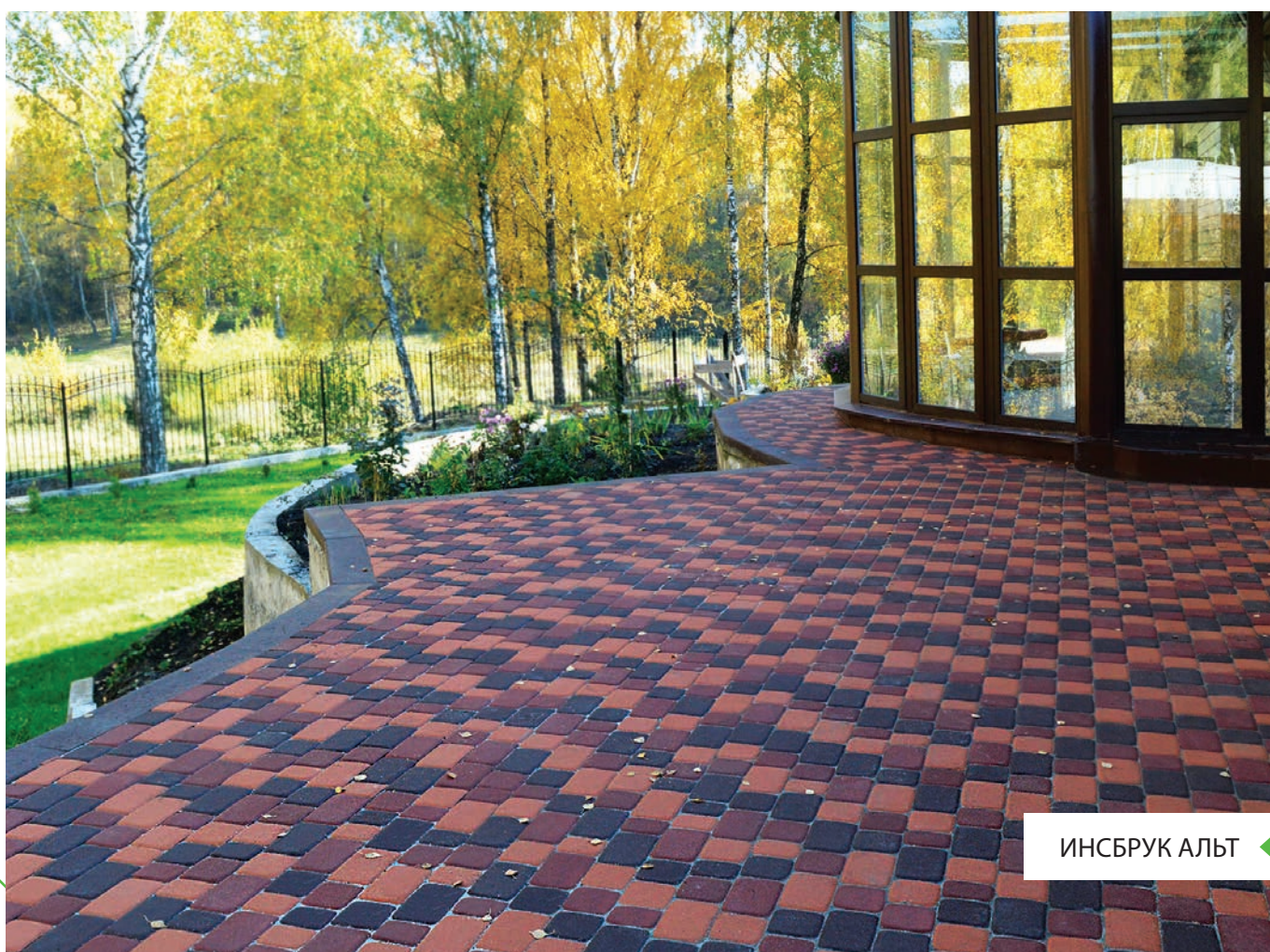

ИНСБРУК АЛЪТ ◀

Палитра цветов может отличаться от оригинальной. Подробную информацию уточняйте в офисах продаж.





▶ ИНСБРУК ТИРОЛЬ

Палитра цветов может отличаться от оригинальной. Подробную информацию уточняйте в офисах продаж.





СТАРЫЙ ГОРОД



ИНСБРУК ИНН

Палитра цветов может отличаться от оригинальной. Подробную информацию уточняйте в офисах продаж.





▶ ИНСБРУК ТИРОЛЬ



▶ ИНСБРУК ТИРОЛЬ

Палитра цветов может отличаться от оригинальной. Подробную информацию уточняйте в офисах продаж.





ПРЯМОУГОЛЬНИК ЛАЙН

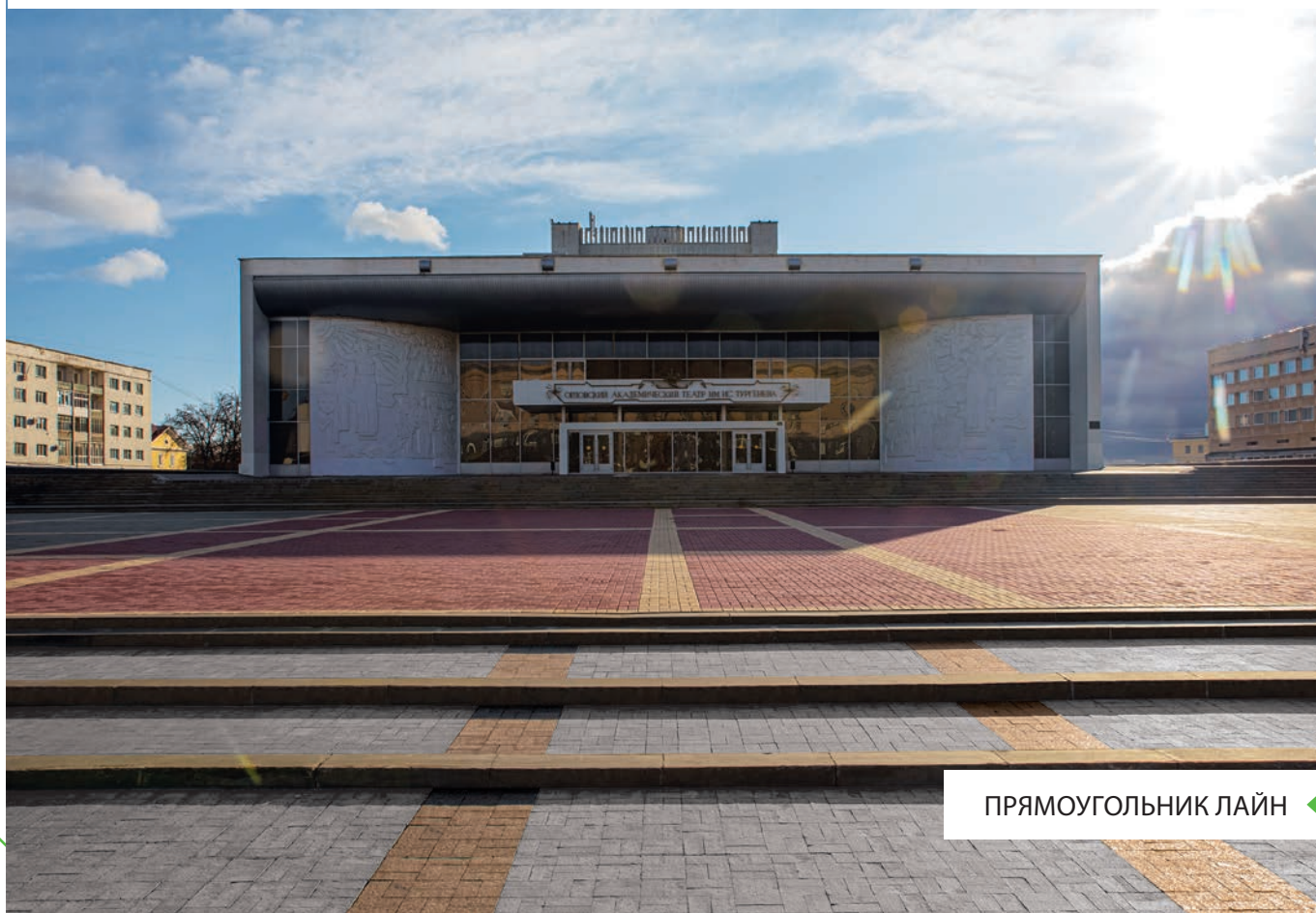

ПРЯМОУГОЛЬНИК ЛАЙН

Палитра цветов может отличаться от оригинальной. Подробную информацию уточняйте в офисах продаж.





▶ ПАРК ПЛЕЙС



▶ ИНСБРУК ТИРОЛЬ

Палитра цветов может отличаться от оригинальной. Подробную информацию уточняйте в офисах продаж.





ИНСБРУК АЛЪТ



ИНСБРУК ИНН

Палитра цветов может отличаться от оригинальной. Подробную информацию уточняйте в офисах продаж.





▶ ИНСБРУК ТИРОЛЬ



▶ СТАРЫЙ ГОРОД

Палитра цветов может отличаться от оригинальной. Подробную информацию уточняйте в офисах продаж.





ИНСБРУК ТИРОЛЬ

Палитра цветов может отличаться от оригинальной. Подробную информацию уточняйте в офисах продаж.





SteinRus

SteinRus

Stein\_Rus

youtube.com/steinrus

**8 (800) 700-12-56**

info@steinrus.ru

**www.steinrus.ru**

